

Nokia X3-00 - Felhasználói kézikönyv

1. kiadás

Tartalom		Tartalom letöltése	20
		Szoftverfrissítés a számítógép használatával	20
Biztonság	4	Szoftverfrissítés rádiókapcsolattal	21
		Gyári beállítások visszaállítása	22
Használatbavétel	6	Tegyük egyedivé a készüléket	22
A készülék gombjai és részei	6	Alapvető beállítások	22
A SIM-kártya és az akkumulátor behelyezése	7	A telefon testreszabása	24
A memóriakártya behelyezése és eltávolítása	8	Kapcsolódás	27
Az akkumulátor töltése	9	Hálózati szolgáltatások	32
GSM antenna	10	Maradjunk kapcsolatban	34
Tartozékok	10	Hívások kezdeményezése	34
		Szöveges és üzenetek	38
Kapcsoljuk be	11	Levezetés és csevegés	43
A készülékről	11	Kép és videó	50
Hálózati szolgáltatások	12	Képek rögzítése	50
Hozzáférési kódok	13	Videófájlok rögzítése	51
A készülék be- és kikapcsolása	14	Kamera- és videobeállítások	51
Készenléti mód	14	Galéria	51
Mozgás a menürendszerben	16	Képek nyomtatása	53
A gombok lezárása	17	Memóriakártya	53
SIM-kártya nélkül használható funkciók	17	Szórakozás	54
Repülés üzemmód	18	Zenehallgatás	54
		Web	60
Támogatás és frissítések	19	Játékok és alkalmazások	63
Terméktámogatás	19		
My Nokia	19		

Térképek	64	Akkumulátor	76
Térképek letöltése	65	Az akkumulátorra és a töltőre vonatkozó információk	76
Térképek és GPS	66	Nokia akkumulátor-hitelességi irányelvek	77
Extra szolgáltatások	66		
Szervező	68	Kezelés és karbantartás	78
Névjegyek kezelése	68	Újrahasznosítás	78
Névjegykártyák	69		
Dátum és idő	70	További biztonsági tudnivalók	79
Ébresztőóra	70	Mágnesek és mágneses mezők	79
Naptár	70	Kisgyermek	79
Teendőlista	71	Üzemelési környezet	79
Jegyzetek	71	Orvosi eszközök	79
Számológép	72	Járművek	80
Időzítés	72	Robbanásveszélyes környezetek	80
Stopperóra	72	Segélykérő hívások	80
		Hitelesítési információ (SAR)	81
Környezetvédelmi tippek	73	Tárgymutató	82
Energiatakarékosság	73		
Újrahasznosítás	74		
Tudjon meg többet	74		
Digital rights management – Digitális jogkezelés	75		
Harmadik féltől származó alkalmazások	75		
Tartozékok	76		

Biztonság

Olvassuk el az alábbi egyszerű útmutatót. Az itt leírtak be nem tartása veszélyekkel járhat, vagy törvénsértő lehet. Bővebb információt a részletes felhasználói útmutató tartalmaz.

BEKAPCSOLÁSKOR ÜGYELJÜNK A BIZTONSÁGRA



Ne kapcsoljuk be a készüléket olyan helyen, ahol a mobiltelefonok használata tilos, illetve ahol azok interferenciát vagy veszélyt okozhatnak.

AZ ÚTON ELSŐ A BIZTONSÁG



Tartsuk be a helyi törvényeket. Vezetés közben mindig hagyjuk szabadon kezeinket, hogy a járművet irányíthassuk. A biztonság legyen vezetés közben a legfontosabb szempont.

INTERFERENCIA



A vezeték nélküli eszközök interferencia-érzékenyek lehetnek, ami a teljesítményre kihatással lehet.

KORLÁTOZÁSSAL ÉRINTETT TERÜLETEKEN KAPCSOLJUK KI



Tartsuk be az előírásokat. Repülőgépen, valamint orvosi berendezések, üzemanyag, vegyszerek vagy robbantási területek közelében kapcsoljuk ki a készüléket.

SZAKSZERVIZ



A termék üzembe helyezését és javítását csak szakember végezheti.

TARTOZÉKOK ÉS AKKUMULÁTOROK



Csak jóváhagyott tartozékokat és akkumulátorokat használjuk. Ne csatlakoztassunk nem kompatibilis termékeket.

VÍZÁLLÓSÁG

A készülék nem vízálló.
Tartsuk szárazon.

Használatbavétel

Ismerkedjünk meg telefonunkkal; tegyük be az akkumulátort, a SIM-kártyát és a memóriakártyát, majd ismerjünk meg fontos dolgokat készülékünkéről.

A készülék gombjai és részei

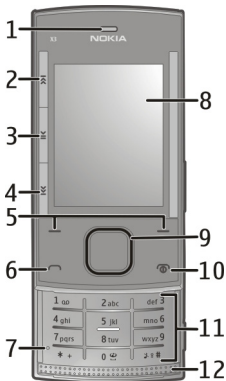

- 1 Hallgató
- 2 Zene gomb: átlépés/visszatekerés
- 3 Zene gomb: lejátszás/szünet
- 4 Zene gomb: átlépés/előretekerés

- 5 Bal és jobb választógomb
- 6 Hívás gomb
- 7 Mikrofon
- 8 Kijelző
- 9 Navi™ gomb (lapozógomb)
- 10 Vége gomb/Bekapcsológomb
- 11 Billentyűzet
- 12 Hangszóró

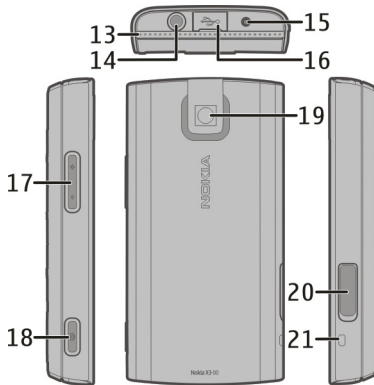

- 13 Hangszóró
- 14 Nokia AV-csatlakozó (3,5 mm)
- 15 Töltőcsatlakozó
- 16 Micro USB-kábelcsatlakozó
- 17 Hangerőgombok

- 18 Rögzítés gomb
- 19 Kameralencse
- 20 Memóriakártya-nyílás
- 21 A csuklópánt rögzítési pontja

A SIM-kártya és az akkumulátor behelyezése

Megjegyzés: Mielőtt levennénk az elő- és hátlapot, kapcsoljuk ki a készüléket, és csatlakoztassuk le a töltőről vagy egyéb készülékekről. Az elő- és hátlapok cseréje közben ne érnünk az elektromos alkatrészekhez. A készüléket mindig felhelyezett elő- és hátlappal tároljuk és használjuk.

A SIM-kártya és annak érintkezői könnyen megsérülhetnek karcolással vagy meghajlítással, ezért legyünk óvatosak a kártya kezelésénél, behelyezésénél vagy eltávolításánál.

- 1 Nyissuk ki és távolítsuk el a hátlapot. Az akkumulátor eltávolítása.

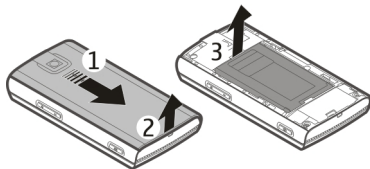

- 2 Nyissuk ki a SIM-kártya tartóját. A SIM-kártyát levágott sarkával lefelé, érintkezőfelületével a készülék érintkezői felé helyezzük a tartóba. Csukjuk be a SIM-kártya tartóját.

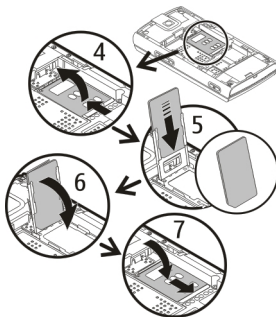

- 3 Az érintkezők elhelyezkedésére ügyelve helyezzük be az

akkumulátort. Helyezzük vissza a hátlapot.

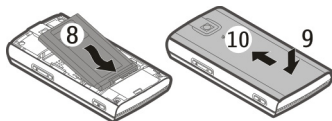

A memóriakártya behelyezése és eltávolítása



Ehhez a készülékhez kizárólag Nokia által jóváhagyott, kompatibilis microSD-kártyák használjunk. A Nokia az elfogadott ipari szabványokat használja a memóriakártyák esetében, de lehet, hogy bizonyos márkájú kártyák nem teljesen kompatibilisek ezzel a készülékkel. A nem kompatibilis kártyák kárt okozhatnak a kártyában és a készülékben egyaránt, valamint a kártyán tárolt adatok megsérülhetnek.

A készülék legfeljebb 8 GB kapacitású microSD-kártyát támogat. A maximális fájlméret 2 GB.

A memóriakártya behelyezése

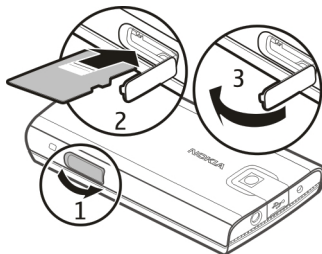

- 1 Nyissuk fel a memóriakártya-nyílás fedelét.
- 2 Helyezzük be a kártyát az érintkezőfelülettel lefelé a kártyatartóba, majd nyomjuk befelé, amíg a helyére nem kattann.
- 3 Cszukjuk be a memóriakártya-nyílását fedelét.

A memóriakártya eltávolítása

Fontos: Ne távolítsuk el a memóriakártyát olyankor, amikor azon írási vagy olvasási műveletet hajtunk végre. Ha mégis így teszünk, az kárt okozhat a kártyában és a készülékben egyaránt, valamint a kártyán tárolt adatok megsérülhetnek.

A memóriakártyát a készülék kikapcsolása nélkül kivehetjük vagy behelyezhetjük.

- 1 Győződjünk meg arról, hogy egy alkalmazás sem használja a memóriakártyát.
- 2 Nyissuk fel a memóriakártya-nyílás fedelét.
- 3 Kissé nyomjuk befelé a memóriakártyát, hogy a rögzítés kioldjon, majd vegyük ki a kártyát.

Az akkumulátor töltése

Az akkumulátor gyárilag részlegesen fel van töltve. Ha a készülék alacsony töltöttségi szintet jelez, kövessük az alábbi lépéseket:

- 1 Csatlakoztassuk a töltőt a fali csatlakozóaljzathoz.

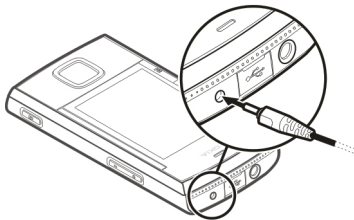

- 2 Csatlakoztassuk a töltőt a készülékhez.
- 3 Ha az akkumulátor teljesen feltöltődött, húzzuk ki a töltőt a készülékből, majd a fali aljzathoz.

Az akkumulátort feltölthetjük számítógépre csatlakoztatott USB-kábel segítségével is.

- 1 Csatlakoztassuk az USB-kábelt a számítógép USB-portjához és a készülékhez.
- 2 Ha az akkumulátor teljesen feltöltődött, húzzuk ki az USB-kábelt.

Az akkumulátort egy ideig nem kell feltöltenünk, valamint a készüléket használhatjuk töltés közben is. Ha az akkumulátor teljesen lemerült, lehet, hogy a töltés jelzése csak néhány perc múlva jelenik meg, addig telefonhívást sem tudunk lebonyolítani.

Befolyásolhatja a vétel minőségét, ha a rádiót a készülék töltése közben hallgatjuk.

GSM antenna



A készülék belső és külső antennával is rendelkezhet. Kerüljük az antennaterület felesleges megérintését, amikor az használatban van. Az antenna megérintése hatással van a rádiókommunikáció minőségére, magasabb energiaszinten való működést okozhat, valamint csökkentheti az akkumulátor élettartamát.

Az ábrán a GSM-antenna helyét szürke szín jelöli.

Tartozékok

USB-kábel csatlakoztatása

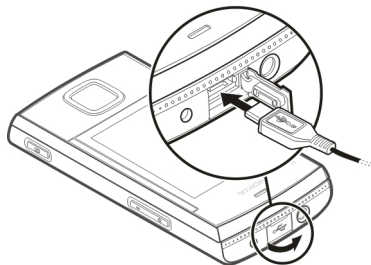

Nyissuk fel az USB-csatlakozó fedelét, majd csatlakoztassuk az USB-kábelt a készülékhez.

Fülhallgató

Figyelmeztetés:

A fülhallgató használatakor a külső zajok észlelésének képessége csökkenhet. Ne használjuk a fülhallgatót, ha az veszélyeztetheti a biztonságunkat.

Ha olyan külső eszközt vagy fülhallgatót csatlakoztatunk a Nokia AV-

csatlakozóhoz, amely nem a Nokia által ehhez a készülékhez jóváhagyott eszköz, akkor fordítsunk különös figyelmet a hangerőre.

Ne csatlakoztassunk olyan termékeket, amelyek kimeneti jelet bocsátanak ki, mert ez tönkretelheti a készüléket. A Nokia AV-csatlakozóhoz ne csatlakoztassunk semmilyen áramforrást.

Csuklósíj

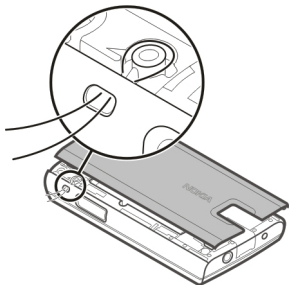

Fűzzük be a csuklópántot az ábrán látható módon, majd húzzuk szorosra.

Kapcsoljuk be

Ismerjük meg, hogyan kell a telefont bekapcsolni és hogyan kell az alapvető funkciókat használni.

A készülékről

A jelen tájékoztatóban ismertetett vezeték nélküli eszköz a GSM 850, 900, 1800 és 1900 MHz-es hálózatok használható. A hálózatokról szóló további tájékoztatásért keressük fel a szolgáltatót.

A készülék tartalmazhat előre telepített, harmadik fél internetes webhelyére mutató könyvjelzőket és hivatkozásokat, valamint előfordulhat, hogy hozzáférhetünk harmadik fél webhelyeihez. Ezek nem kapcsolódnak a Nokia-hoz, és a Nokia ezeket a webhelyeket nem támogatja, és nem vállal értük semmilyen felelősséget. Ha felkeressük ezeket a webhelyeket, akkor a biztonságosság és a tartalom érdekében elővigyázatosan járjunk el.

Figyelmeztetés:

A készülék funkcióinak használatához (az ébresztőórát kivéve) a készüléknek bekapcsolt állapotban kell lennie. Ne kapcsoljuk be a készüléket olyan helyen, ahol a vezeték nélküli eszközök használata interferenciát vagy veszélyt okozhat.

A készülék használatakor tartsuk be a törvényeket, és tartsuk tiszteletben a helyi szokásokat, valamint mások személyiségi és egyéb törvényes jogait, beleértve szerzői jogait. A szerzői jogi védelem miatt egyes képeket, zenéket és más tartalmakat esetleg nem másolhatunk, módosíthatunk vagy küldhetünk tovább.

A készülékben tárolt fontos adatokról készítsünk biztonsági másolatot vagy írásos feljegyzést.

Más eszközökhöz való csatlakoztatás előtt a részletes biztonsági előírások megismerése érdekében olvassuk el a másik készülék ismertetőjét is. Ne csatlakoztassunk nem kompatibilis termékeket.

A jelen útmutatóban található képek eltérhetnek a készülék kijelzőjén megjelenő képektől.

A készülékkel kapcsolatos további fontos információkért tekintsük meg a felhasználói útmutatót.

Hálózati szolgáltatások

A készülék használatához szükség van egy mobilszolgáltatóval kötött szolgáltatási szerződésre. Egyes funkciók nem minden hálózatban érhetők el; előfordulhat, hogy más hálózati funkciók használatához külön megállapodást kell kötni a szolgáltatóval. A hálózati szolgáltatások használata adatátvitellel jár. A szolgáltatótól érdeklődjünk a hazai hálózatban érvényes díjakra, valamint roamingoláskor az egyéb hálózatban érvényes díjakra vonatkozó részletekről. Az érvényben lévő díjakról a szolgáltatótól kaphatunk tájékoztatást.

Lehet, hogy a készüléken a szolgáltató kérésére bizonyos funkciók nem érhetők el vagy nem aktívak. Ha így van, ezek meg sem jelennek a készülék menüiben. Az is előfordulhat, hogy a készülék testreszabott elemekkel –

például menüelnevezésekkel, menüsorrenddel és ikonokkal – rendelkezik.

Hozzáférési kódok

Annak beállításához, hogy a telefon hogyan alkalmazza a hozzáférési kódokat és a biztonsági beállításokat, válasszuk a **Menü > Beállítások > Biztonság > Hozzáférési kódok** lehetőséget.

- A biztonsági kód a jogosulatlan használattól védi a telefont. Az előre beállított kód az 12345. A kódot módosíthatjuk, valamint beállíthatjuk, hogy a telefon kérje a kódot. A készülék bizonyos műveletekhez kérheti a biztonsági kódot, attól függetlenül, hogy milyen beállítás érvényes; például, amikor gyári beállításokat szeretnénk visszaállítani. A kódot tartsuk titokban és a telefontól távol, biztonságos helyen. Ha elfelejtettük a kódot és a telefon zárolódik, akkor a készülék feloldását csak szervizben lehet elvégezni, ami költséggel járhat. További tájékoztatásért forduljunk a Nokia Care ügyfélszolgálathoz vagy a telefon forgalmazójához.
- A SIM-kártyához (vagy USIM-kártyához) tartozó PIN-kód (vagy UPIN-kód) védelmet nyújt a jogosulatlan használat ellen.
- Az egyes SIM-kártyákhoz (vagy USIM-kártyához) tartozó PIN2-kód (vagy UPIN2-kód) bizonyos szolgáltatások eléréséhez szükséges.
- A SIM-kártyához (USIM-kártyához) tartozhat PUK-kód (UPUK-kód) és PUK2-kód (UPUK-2-kód). Ha egymás után háromszor hibásan írjuk be a PIN-kódot, akkor a készülék kéri a PUK-kódot. Ha a kódok nem állnak rendelkezésre, forduljunk a szolgáltatóhoz.
- A korlátozó jelszóra akkor van szükség, ha a bejövő és a kimenő hívások korlátozása céljából a hívaskorlátozás szolgáltatást használjuk (hálózati szolgáltatás).
- A böngésző biztonsági moduljához tartozó beállítások megtekintéséhez vagy módosításához válasszuk a **Menü > Beállítások > Biztonság > Biz. modul beállításai** lehetőséget.

A készülék be- és kikapcsolása

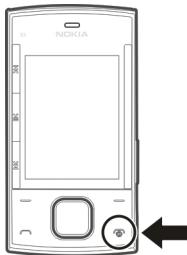

Be- és kikapcsolás

Nyomjuk meg és tartjuk lenyomva a bekapcsológombot.

A PIN-kód beírása

Ha szükséges, adjuk meg a PIN-kódot (a beírásakor a **** jelsor látható).

Idő és dátum beállítása

Ha szükséges, adjuk meg a dátumot, a helyi időt, az időzónát és a nyári időszámítás időeltérését.

Amikor először kapcsoljuk be a készüléket, előfordulhat, hogy az kérni fogja a szolgáltatótól származó konfigurációs beállításokat (hálózati

szolgáltatás). További tájékoztatásért forduljunk a szolgáltatóhoz.

Készenléti mód

A telefon akkor van készenléti módban, amikor készen áll a használatra, és még nem írtunk be semmilyen karaktert.

Kijelző

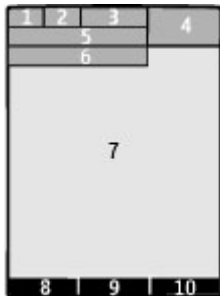

- 1 A mobilhálózat térereje 
- 2 Az akkumulátor töltöttségi állapota
- 3 Ikonok
- 4 Óra
- 5 A hálózat neve vagy az operátorlogó
- 6 Dátum (csak bekapcsolt Főképernyő esetén)

- 7 Kijelző
- 8 A bal választógomb funkciója
- 9 A Navi gomb (vezérlőgomb) funkciója
- 10 A jobb választógomb funkciója

A bal és a jobb választógomb funkcióját módosíthatjuk. [Lásd „Bal és jobb választógomb”.](#) old. 26.

Kezdőképernyő

Kezdőképernyő módban a kijelzőn a közvetlenül elérhető, kiválasztott funkciók és információk listája látható.

Válasszuk a **Menü > Beállítások > Kijelző > Kezdőképernyő** lehetőséget.

A kezdőképernyő aktiválása

Válasszuk a **Kezdőképernyő mód** lehetőséget.

A kezdőképernyő elrendezése és testreszabása

Válasszuk a **Nézet testreszabása** lehetőséget.

A kezdőképernyő bekapcsolására használt gomb kiválasztása

Válasszuk a **Kezdőkép. gombja** lehetőséget.

Navigálás a kezdőképernyőn

Lapozunk felfelé vagy lefelé a listában történő navigáláshoz, és válasszuk a **Választ, Megnéz vagy Módosít** lehetőséget. A nyilak azt jelzik, hogy további információ áll rendelkezésre.

A navigálás leállítás

Válasszuk a **Kilép** lehetőséget.

Hivatkozások

Ha a készülék készenléti vagy főképernyő módban van, akkor az alábbi hivatkozások állnak rendelkezésre.

A nem fogadott, a fogadott és a tárcsázott hívások listája

Nyomjuk meg a **Hívás** gombot hívás kezdeményezéséhez lapozunk egy számra vagy névre, majd nyomjuk meg a hívásgombot.

Webböngésző elindítása

Nyomjuk le és tartjuk lenyomva a **0** gombot.

Hangpostafiók felhívása

Nyomjuk le és tartjuk lenyomva az **1**-es gombot.

Egyéb gombok használata hivatkozásként

[Lásd „Tárcsázási hivatkozások” old. 35.](#)

Ikonok

-  Olvasatlan üzenetet jelöl.
-  El nem küldött, megszakított vagy sikertelen üzenetek.
-  A billentyűzet le van zárva.
-  A készülék nem cseng bejövő híváskor vagy szöveges üzenet érkezésekor.
-  Aktív jelzést jelez.
-  A telefon GPRS- vagy EGPRS-hálózatba jelentkezett be.
-  GPRS- vagy EGPRS-kapcsolat van folyamatban.
-  A GPRS- vagy EGPRS-kapcsolat fel van függesztve (tartásban van).



A Bluetooth funkció be van kapcsolva.



Elérhető GPS jel (külső GPS-antenna szükséges).



Nincs elérhető GPS-jel (külső GPS-antenna szükséges).



Ha két telefonvonalunk van, a második vonal van használatban.



Minden bejövő hívásunkat átirányítottuk egy másik telefonszámra.



A hívásokat egy zárt hívócsoporthoz korlátoztuk.



Az aktuális üzemmód időzített. Fülhallgató van a készülékhez csatlakoztatva.



A készülék USB-adatkábelen keresztül csatlakozik egy másik eszközhöz.

Mozgás a menürendszerben

A telefon sokféle funkcióval rendelkezik, amelyek menükbe vannak csoportosítva.

- 1 A menü megnyitásához nyomjuk meg a **Menü** gombot.
- 2 Lapozunk végig a menün és válasszunk ki egy opciót (például **Beállítások**).

- 3 Ha a kiválasztott menü további almenüket tartalmaz, akkor válasszuk ki egy almenüt (például **Hívás**).
- 4 Válasszuk ki a kívánt beállítást.
- 5 Az előző menühöz való visszatéréshez nyomjuk meg a **Vissza** gombot.
A menüből való kilépéshez válasszuk a **Kilép** lehetőséget.

A menü nézetének módosításához válasszuk az **Opciók** > **Fő menü nézete** lehetőséget. Lapozunk jobbra, majd válasszuk a rendelkezésre álló opciók közül.

A menü átrendezéséhez válasszuk az **Opciók** > **Rendezés** lehetőséget. Lapozunk az áthelyezni kívánt menüelemre, és válasszuk az **Áthelyez** parancsot. Lapozunk a menüelem új helyéhez és válasszuk az **OK** parancsot. A módosítás mentéséhez válasszuk a **Kész** > **Igen** lehetőséget.

A gombok lezárása

A véletlen gombnyomás megakadályozása a billentyűzár használatával.

A billentyűzet lezárása

Válasszuk a **Menü** lehetőséget, majd 3,5 másodpercen belül nyomjuk meg a * gombot.

A billentyűzár feloldása

Válasszuk a **Kiold** opciót, majd 1,5 másodpercen belül nyomjuk meg a * gombot. Ha a készülék kéri, írjuk be a feloldókédot.

A hívások fogadása lezárt billentyűzet esetén

Nyomjuk meg a hívás gombot. A hívás befejezése vagy elutasítása után a billentyűzár újra automatikusan bekapcsol.

További funkciók az Automat. billentyűzár és a Bizton. billentyűzár. [Lásd „Készülékbeállítások”. old. 22.](#)

A készülékbe beprogramozott hivatalos segélykérőszám a készülék vagy a billentyűzet zárolt állapotában felhívható.

SIM-kártya nélkül használható funkciók

A telefon néhány funkciója használható SIM-kártya behelyezése nélkül, például

a Rendező funkciói és a játékok. Néhány funkció szürkén jelenik meg a menükben, és ezek nem érhetőek el.

Repülés üzemmód

A Repülés üzemmódot használhatjuk az összes rádiófrekvenciás funkció letiltásához rádióhullámokra érzékeny környezetekben. A funkció bekapcsolt állapota esetén továbbra is elérhetőek maradnak a hálózati kapcsolatokat nem igénylő játékok, a naptár és a telefonszámok. Ha a Repülés üzemmód aktív, a kijelzőn a  ikon látható.

A Repülés üzemmód bekapcsolása

Válasszuk a Menü > Beállítások > Üzemmódok > Repülés > Bekapcsol vagy Testre szab lehetőséget.

A Repülés üzemmód kikapcsolása

Válasszunk egy tetszőleges másik üzemmódot.

Figyelmeztetés:

Repülés üzemmódban semmilyen, még segélykérő hívás sem kezdeményezhető és nem fogadható, és semmilyen, hálózati lefedettséget igénylő funkció sem használható. Hívás kezdeményezéséhez először az üzemmód megváltoztatásával aktiválni kell a telefonfunkciót. Ha a készülék le van zárva, be kell írni a feloldó kódot.

Ha Repülés üzemmódban és lezárt készülékkel segélyhívást akarunk indítani, lehetőség van arra, hogy a beprogramozott hivatalos segélykérőszámot a feloldó kód beviteli mezőjébe írjuk, majd a „Hívás” lehetőséget válasszuk. A készülék vissza fogja jelezni, hogy egy segélyhívás indításához kilép a Repülés üzemmódból.

Támogatás és frissítések

A Nokia számos módon segít, hogy a legtöbbet hozzassuk ki készülékünkől.

A készülék típuszáma a hátlapon található.

Terméktámogatás

Ha további információra van szükségünk, vagy kétségeink vannak a készülék működésével kapcsolatban, olvassuk el a felhasználói útmutatót, vagy keressük fel a www.nokia.com/support vagy a helyi Nokia webhelyet, illetve mobilkészülékünkkel a www.nokia.mobi/support webhelyet.

Ha ezekkel sem sikerül megoldani a problémákat, hajtsuk végre a következő lehetőségek egyikét:

- A készülék újraindítása: kapcsoljuk ki a készüléket és vegyük ki az akkumulátort. Körülbelül egy perc múlva helyezzük vissza az akkumulátort és kapcsoljuk be a készüléket.
- A felhasználói útmutatóban ismertetett módon állítsuk vissza az alapbeállításokat.

- A megfelelő teljesítmény és az esetleges új funkciók elérése érdekében a felhasználói útmutatóban leírtak szerint rendszeresen frissítsük készülékünk szoftverét.

Ha a problémák továbbra sem szűnnek meg, lépjünk kapcsolatba egy Nokia szervizzel. Látogassuk meg a www.nokia.com/repair webhelyet. Mielőtt a készüléket elküldenénk a szervizbe, mindig készítsünk biztonsági másolatot a készüléken lévő adatokról.

My Nokia

A szolgáltatás használatával ingyenes tippeket és Nokia telefonunkhoz terméktámogatást kaphatunk, hozzájuthatunk tartalmak ingyenes próbaverzióihoz, interaktív bemutatókhoz, testreszabott weboldalakhoz, valamint elérhetjük a Nokia legújabb termékeivel és szolgáltatásaival kapcsolatos híreket.

Használjuk ki a lehető legjobban Nokia telefonunk adottságait és még ma regisztráljunk a My Nokia szolgáltatásba! További tudnivalókért és az adott körzetben rendelkezésre álló lehetőségek megismeréséhez keressük

fel a www.nokia.com/mynokia webhelyre.

Tartalom letöltése

Előfordulhat, hogy új tartalmat (például témákat) tölthetünk le a telefonra (hálózati szolgáltatás).

Fontos: Csak olyan szolgáltatásokat vegyünk igénybe, amelyekben megbízunk, és amelyek megfelelő védelmet biztosítanak a káros szoftverek ellen.

A különböző szolgáltatások elérhetőségéről és díjszabásáról érdeklődjünk a szolgáltatónál.

Szoftverfrissítés a számítógép használatával

A Nokia Software Updater (Szoftverfrissítő) egy olyan számítógépes alkalmazás, melynek használatával készülékünk szoftverét frissíthetjük. A készülék szoftverének frissítéséhez szükségünk van egy kompatibilis számítógépre, szélessávú internetkapcsolatra és egy kompatibilis USB-adatkábelre a készülék és a számítógép összekapcsolásához.

További tudnivalóért, a legújabb szoftververziókkal kapcsolatos további információért, illetve a Nokia Software Updater (Szoftverfrissítő) alkalmazás letöltéséhez látogassunk el a www.nokia.com/softwareupdate webhelyre vagy a helyi Nokia weboldalra.

A készülék szoftverének frissítéséhez tegyük a következőket:

- 1 Töltsük le és telepítsük számítógépünkre a Nokia Software Updater (Szoftverfrissítő) alkalmazást.
- 2 Csatlakoztassuk készülékünket a számítógéphez egy kompatibilis USB-adatkábel segítségével, majd válasszuk a **PC Suite** lehetőséget.
- 3 Nyissuk meg a Nokia Software Updater (Szoftverfrissítő) alkalmazást. A Nokia Software Updater alkalmazás bemutatja a fájl biztonsági mentésének végrehajtását, a szoftver frissítését, valamint a fájlok visszaállításának módját.

Szoftverfrissítés rádiókapcsolattal

A szolgáltató telefonszoftverfrissítéseket küldhet a hálózaton keresztül a telefonra (hálózati szolgáltatás). A telefontól függően előfordulhat, hogy ez a lehetőség nem áll rendelkezésre.

A szoftverfrissítések letöltése nagy mennyiségű adatforgalmat okozhat (hálózati szolgáltatás).

Győződjünk meg róla, hogy az akkumulátor töltöttségi szintje megfelelő, vagy csatlakoztassuk a töltőt a frissítés megkezdése előtt.

Figyelmeztetés:

Szoftverfrissítés közben a készülék nem használható még segélyhívásokra sem, amíg a telepítés nem fejeződik be, és újra nem indítjuk a készüléket. Egy frissítés telepítése előtt készítsünk másolatot adatainkról.

Szoftverfrissítési beállítások

A telefontól függően előfordulhat, hogy ez a lehetőség nem áll rendelkezésre.

A szoftver- és konfigurációfrissítések engedélyezéséhez vagy letiltásához

válasszuk a **Menü > Beállítások > Konfiguráció > Eszk.kezelő-beállítások > Szolg. frissítései** lehetőséget.

Szoftverfrissítés igénylése

- 1 Válasszuk a **Menü > Beállítások > Telefon > Telefonfrissítések** lehetőséget a szolgáltatónál elérhető szoftverfrissítések megtekintéséhez.
- 2 Válasszuk az **Akt. szoftver adatai** lehetőséget az aktuális szoftververzió megtekintéséhez, és ha meg akarjuk állapítani, hogy szükséges-e frissítés.
- 3 Válasszuk a **Tel.szoftver letöltése** lehetőséget a szoftverfrissítés letöltéséhez és telepítéséhez. Kövessük a kijelzőn megjelenő utasításokat.
- 4 Ha a telepítés megszakítjuk a letöltés után, akkor válassza a **Szoft.friss. telepítése** lehetőséget a telepítés elindításához.

A szoftverfrissítés percekig is eltarthat. Ha probléma merülne fel a telepítéssel kapcsolatban, lépünk kapcsolatba a szolgáltatóval.

Gyári beállítások visszaállítása

A készülék gyári beállításainak visszaállításához válasszuk a **Menü > Beállítások > Gyári beáll. v.áll.** lehetőséget, majd válasszunk az alábbiak közül:

Csak a beáll. visszaáll. — Az összes beállítás visszaállítása a személyes adatok törlése nélkül.

Összes visszaállítása — Az összes beállítás visszaállítása, valamint a személyes adatok (például névjegyek, üzenetek, médiafájlok és aktiválókulcsok) törlése.

Tegyük egyedivé a készüléket

Helyezzük üzembe a készüléket, adjuk meg egyéni beállításainkat és csatlakoztassuk különböző módon.

Alapvető beállítások

Készülékbeállítások

Válasszuk a **Menü > Beállítások**, majd a **Telefon** lehetőséget.

A következő lehetőségek közül választhatunk:

Nyelvi beállítások — A készülék nyelvének beállításához válasszuk a **Telefon nyelve** lehetőséget, és adjuk meg a nyelvet. Ha a telefon nyelvét a SIM-kártya adatainak megfelelően szeretnénk beállítani, válasszuk a **Telefon nyelve > Automatikus** lehetőséget.

Memória állapota — A memóriafelhasználás ellenőrzése.

Automat. billentyűzár — A készülék billentyűzete egy bizonyos idő elteltével automatikusan lezáródik, ha a telefon készenléti vagy főképernyő módban van és semmilyen funkcióját nem használjuk.

Bizton. billentyűzár — annak beállítása, hogy a készülék biztonsági kódot kérjen a billentyűzár feloldása előtt.

Hangfelismerés — hangutasítások beállítása, vagy a hangfelismerés betanításának megkezdése.

Repülés üzemmód — Annak beállítása, hogy a készülék bekapcsoláskor a Repülés üzemmódot ajánlja. Repülés üzemmódban minden rádiókapcsolat zárva van.

Telefonfrissítések

— Szoftverfrissítések engedélyezése a szolgáltatótól (hálózati szolgáltatás). A rendelkezésre álló lehetőségek változhatnak.

Hálózatválasztás — Válasszuk ki a használni kívánt hálózatot.

Súgó megjelenítése — A súgószöveg kijelzésének beállítása .

Indítási dallam — Hang lejátszása a készülék bekapcsolásakor .

SIM-műv. megerősít. — További hálózatok elérése SIM-kártyánkról. A SIM-kártyától függően előfordulhat, hogy ez a lehetőség nem érhető el.

Biztonsági beállítások

Válasszuk a **Menü > Beállítások**, majd a **Biztonság** lehetőséget.

A készülékbe beprogramozott hivatalos segélykérőszám olyan biztonsági funkciók használata esetén is felhívható, amelyek korlátoznak bizonyos hívásokat (híváskorlátozás, zárt felhasználói csoport és számkorlátozás). A híváskorlátozás és a hívásátírányítás egyszerre nem lehet aktív.

A következő lehetőségek közül választhatunk:

PIN-kód kérése vagy **UPIN-kód kérése** — PIN-kód vagy az UPIN-kód kérése minden alkalommal, amikor a készüléket bekapcsoljuk. Egyes SIM-kártyák nem teszik lehetővé, hogy kikapcsoljuk a PIN-kód kérését.

Híváskorlátozás — A bejövő és a kimenő hívások korlátozása (hálózati szolgáltatás). Ehhez a funkcióhoz korlátozó jelszó szükséges.

Rögzített tárcsázás — Ha a funkciót a SIM-kártya támogatja, akkor a kimenő hívásokat adott telefonszámok körére korlátozhatjuk. Ha a rögzített tárcsázás

be van kapcsolva, akkor nem hozható létre GPRS-kapcsolat, kivéve a szöveges üzenetek GPRS-kapcsolaton való küldését. Ebben az esetben a címzett és az üzenetközpont telefonszámának szerepelnie kell a rögzített tárcsázási listán.

Zárt felhaszn. csoport

— megadhatunk egy felhasználócsoportot, amelynek tagjait hívhatjuk, és akik bennünket hívhatnak (hálózati szolgáltatás).

Biztonsági szint — Ha azt szeretnénk, hogy a telefon minden alkalommal, amikor új SIM-kártyát helyeznek a készülékbe, kérje a biztonsági kódot, válasszuk a **Telefon** lehetőséget.

Hozzáférési kódok — a biztonsági kód, PIN-kód, UPIN-kód, PIN2-kód és a korlátozó jelszó megváltoztatása.

PIN2-kód kérése — PIN2-kód kérésének beállítása a készülék PIN2-kóddal védett funkcióinak indításakor. Egyes SIM-kártyák nem teszik lehetővé, hogy kikapcsoljuk a PIN-kód kérését. A SIM-kártyától függően előfordulhat, hogy ez a lehetőség nem érhető el. A további tudnivalókért forduljunk a szolgáltatóhoz.

Használt kód — A használni kívánt PIN-kód típusának kiválasztása és megjelenítése.

Jogos. tanúsítványok vagy **Felh. tanúsítványok** — A készülékünkön elérhető jogosultsági és felhasználói tanúsítványok listájának megtekintése.

Biz. modul beállításai — A Bizt. modul adatai megtekintése, a **Modul-PIN kérése** lehetőség bekapcsolása, vagy a modul PIN-kód és aláírási PIN-kód megváltoztatása.

A telefon testreszabása

Tegyük egyedivé a telefonunkat csengőhangok, kijelző-háttérképek és témák választásával Hozzáadhatunk hivatkozásokat a kedvenc funkciókhoz, és csatlakoztathatunk tartozékokat.

Üzem módok

A telefonban több beállításcsoport, más néven üzemmód, áll rendelkezésre, amelyekhez a különböző események vagy helyzetek jelzésére különféle csengőhangokat rendelhetünk.

Válasszuk a **Menü > Beállítások > Üzem módok** pontot és a kívánt üzemmódot, majd válasszunk a következő lehetőségek közül:

Bekapcsol — a kiválasztott üzemmód bekapcsolása.

Testre szab — az üzemmód-beállítások módosítása.

Időzít — az üzemmód beállítása, úgy, hogy egy bizonyos időpontban kapcsolódjon be. Ha lejár az üzemmóddhoz beállított idő, az előzőleg bekapcsolt, nem időzített üzemmód lesz aktív.

Témák

A témák a készülék testreszabásához szükséges elemeket tartalmazzák.

Válasszuk a **Menü > Beállítások > Témák** pontot, és válasszunk a következő lehetőségek közül:

Téma kiválasztása — a **Témák** mappa megnyitása és egy téma kiválasztása.

Témaletöltések — azon hivatkozások listájának megnyitása, amelyekről további témák tölthetők le.

Hangok

Módosíthatjuk a kiválasztott aktív üzemmód hangbeállításait.

Válasszuk a **Menü > Beállítások > Hangok** pontot. Ugyanezek a

beállítások az **Üzemmódok** menüben is megtalálhatók.

Fények

A telefon különböző funkcióihoz hozzárendelt fényhatások be- és kikapcsolásához válasszuk a **Menü > Beállítások > Fények** lehetőséget.

Kijelző

Válasszuk a **Menü > Beállítások > Kijelző** parancsot, majd a következő lehetőségek egyikét:

Háttérkép — a kezdő képernyőn megjelenítendő háttérkép megadása.

Kezdőképernyő — a kezdőképernyő mód bekapcsolása, elrendezése és testreszabása.

Betűszín Kezdőkép.-n — a kezdőképernyő módban megjelenő szöveg színének beállítása.

Nav.gomb ikonjai — a lapozógomb hivatkozásaihoz tartozó ikonok megjelenítése kezdőlapmódban.

Értesítések — a nem fogadott hívások és az üzenetértesítések adatainak megjelenítése.

Összecsúsz. anim. — animáció megnyitása a csúszófedél szétnyitásokor és összecsukásokor.

Kijelzővédő — képernyővédő létrehozása és beállítása.

Betű mérete — az üzenetek, a névjegyek és a weboldalak megjelenítéséhez használt betűméret beállítása.

Operátorlogó — az operátorlogó megjelenítése.

Adóközvet info. — cellainformációk megjelenítése, ha azokat a hálózat rendelkezésre bocsátja.

Saját hivatkozások

A személyes hivatkozásokkal gyorsan hozzáférhetünk a telefon gyakran használt funkcióihoz.

Bal és jobb választógomb

A bal, illetve a jobb oldali választógombhoz rendelt funkció módosításához válasszuk a **Menü > Beállítások > Saját hivatk.-ok > Bal választógomb** vagy **Jobb oldali v.gomb** lehetőséget, majd adjuk meg a funkciót.

Főképernyő módban, ha a bal választógomb funkciója **Kedven.**, akkor egy funkció aktiválásához válasszuk a **Kedven.** > **Opciók** lehetőséget, és a következők egyikét:

Lehetőségek — funkció hozzáadása vagy eltávolítása.

Átrendezés — a funkciók átrendezése.

Egyéb hivatkozások

Válasszuk a **Menü > Beállítások > Saját hivatk.-ok** parancsot, majd a következő lehetőségek egyikét:

Navigálógomb — más funkciók hozzárendelése a navigálógombhoz (vezérlógombhoz) egy előre meghatározott listából.

Kezdőkép. gombja — annak kiválasztása, hogy a kezdőképernyő mód a vezérlógomb mely irányba való elmozgatásával kapcsolódjon be.

Tárcsázási hivatkozások hozzárendelése

A hivatkozásokat a telefonszámok 2-9 gombokhoz történő hozzárendelésével hozhatunk létre.

- 1 Válasszuk a **Menü > Névjegyzék > Gyorshívások** lehetőséget, és lapozzunk egy számgombra.
- 2 Válasszuk a **Beállít** lehetőséget, vagy ha egy szám már a gombhoz van rendelve, akkor válasszuk az **Opciók > Módosítás** lehetőséget.
- 3 Adjunk meg egy számot, vagy keressünk ki egy névjegyet.

Hangutasítások

Hangutasítással telefonhívást kezdeményezhetünk, alkalmazásokat indíthatunk és üzemmódokat kapcsolhatunk be. A hangminták a kiválasztott nyelvtől függenek.

Válasszuk a **Menü > Beállítások**, majd a **Telefon** lehetőséget.



Nyelv beállítása

Válasszuk a **Nyelvi beállítások > Telefon nyelve** lehetőséget, majd válasszunk egy nyelvet.

Saját hangunk felismerésének betanítása

Válasszuk a **Hangfelismerés > Hangfelism. tanítása** lehetőséget.

Egy adott funkciót kezelő hangutasítás bekapcsolása

Válasszuk a **Hangfelismerés > Hangutasítások** lehetőséget, egy tulajdonságot és a funkciót. Ez az üzenet jelzi, hogy a hangutasítás aktív: . Ha nem látható ez az üzenet: , válasszuk a **Hozzáad** lehetőséget.

Bekapcsolt hangutasítás lejátszása

Válasszuk a **Hallgat** lehetőséget.

Hangutasítás átnevezése és kikapcsolása

Lapozzunk egy adott funkcióhoz, majd válasszuk az **Opciók > Módosít** vagy **Eltávolítás** lehetőséget.

Az összes hangutasítás be- vagy kikapcsolása

Válasszuk az **Opciók > Összes hozzáadása** vagy **Összes eltávolítása** lehetőséget.

Kapcsolódás

A telefon számos módját kínálja a más eszközökhöz való kapcsolódásnak az adatok átviteléhez és fogadásához.

Bluetooth vezeték nélküli technológia

A Bluetooth-technológia használatával készülékünket vezeték nélküli kapcsolattal csatlakoztathatjuk egy 10 méteren belül lévő kompatibilis Bluetooth-eszközhöz.

A készülék megfelel a 2.1 + EDR Bluetooth-specifikációnak, és a következő profilokat támogatja: SIM-hozzáférés, telefonkönyv hozzáférés, objektumküldés, fájlátvitel, fülhallgató, kihangosító, általános hozzáférés, soros port, általános objektumcseré, speciális hangtovábbítás, hang- és video-távvezérlés, szolgáltatás-felderítési alkalmazás, személyes helyi hálózat, valamint általános hang- és videotovábbítás. A Bluetooth technológiát támogató egyéb eszközökkel való sikeres együttműködéshez használjuk a Nokia által ehhez a típushoz jóváhagyott tartozékokat. Az egyéb eszközök gyártóitól megtudhatjuk, hogy készülékük kompatibilis-e ezzel a készülékkel.

A Bluetooth vezeték nélküli technológiát használó funkciók jobban

igénybe veszik az akkumulátort, és csökkentik annak élettartamát.

Ha a vezeték nélküli eszköz távoli-SIM-módban van, akkor kizárólag a kompatibilis és csatlakoztatott tartozékot, például az autós-készletet használhatjuk hívás kezdeményezésére és fogadására.

Ebben az üzemmódban a vezeték nélküli készülékünk – a beprogramozott segélykérőszámokat leszámítva – nem kezdeményezhet hívást.

Hívások kezdeményezéséhez először ki kell lépni a távoli-SIM-módból. Ha a készülék le van zárva, a feloldáshoz először írjuk be a feloldó kódot.

Bluetooth-kapcsolat megnyitása

- 1 Válasszuk a **Menü > Beállítások > Kapcsolatok > Bluetooth** lehetőséget.
- 2 Válasszuk a **Saját telefon neve** lehetőséget, és írjuk be saját készülékünk nevét.
- 3 A Bluetooth-kapcsolat aktiválásához válasszuk a **Bluetooth > Be parancsot**. A  ikon jelzi, hogy a Bluetooth-kapcsolat aktív.

- 4 A készülék audiokészülékhez történő csatlakoztatásához válasszuk az **Audiotart.-ok csatlak.** lehetőséget, majd válasszuk ki a kívánt eszközt.
- 5 A készülék Bluetooth-eszközzel való párosításához válasszuk a **Párosított eszközök > Új készül. hozzáad.** lehetőséget.
- 6 Lapozzunk a megtalált eszközhöz és válasszuk a **Hozzáad** lehetőséget.
- 7 Írjuk be készülékünkbe a legfeljebb 16 karakterből álló jelszót, majd a másik Bluetooth-készüléken engedélyezzük a kapcsolat létrehozását.

Ha a készüléket rejtett módban használjuk, elkerülhetjük a rosszindulatú szoftvereket. Ne fogadjunk Bluetooth-kapcsolatot, ha nem győződünk meg a forrás biztonságáról. Alternatív megoldásként kapcsoljuk ki a Bluetooth funkciót. Ez nem fogja érinteni a készülék többi funkcióját.

A számítógép csatlakoztatása az internetre

A Bluetooth-technológiát arra is használhatjuk, hogy kompatibilis számítógépünket az internethez csatlakoztathassuk. Ehhez készülékünk számára lehetővé kell tennünk az internetelérést (hálózati szolgáltatás), valamint számítógépünknek támogatnia kell a Bluetooth-technológia használatát. Miután a készüléket csatlakoztattuk a hálózati hozzáférési pont (NAP) szolgáltatásához és párosítottuk a számítógéppel, a készülék automatikusan megnyitja az internetcsatlakozáshoz szükséges csomagkapcsolt adatkapcsolatot

Csomagalapú adatok

A GPRS egy hálózati szolgáltatás, amely lehetővé teszi, hogy a mobiltelefonok IP-alapú hálózaton küldjenek és fogadjanak adatokat.

A szolgáltatás használata módjának beállításához válasszuk a **Menü > Beállítások > Kapcsolatok > Csomag alapú átvitel > Csom. alapú kapcs.** lehetőséget, majd a következők egyikét:

Ha szükséges — csomagalapú kapcsolat létrehozása, amikor egy alkalmazásnak szüksége van rá. A kapcsolat lezárul, ha az alkalmazás befejeződik.

Folyamatos — automatikus kapcsolódás a csomagalapú hálózathoz a telefon bekapcsolásakor.

A telefont modemként használhatjuk, ha Bluetooth technológiával csatlakoztatjuk egy kompatibilis számítógéphez. Részletekért lásd a Nokia PC Suite felhasználói útmutatóját.

USB-adatkábel

Az USB-adatkábelrel adatokat vihetünk át a telefon és egy kompatibilis számítógép vagy egy PictBridge-kompatibilis nyomtató között.

A telefon adatátvitelhez vagy képanyomtatáshoz való aktiválásához csatlakoztassuk a telefont, és válasszunk módot:

PC Suite — az adatkábel használata a Nokia PC Suite programhoz.

Nyomtatás és média — a telefon használata egy PictBridge-kompatibilis nyomtatóval vagy egy kompatibilis számítógéppel.

Adattárolás — csatlakozás egy számítógéphez, amelyen nincs telepítve Nokia szoftver, és a telefon adattárolóként való használata.

Az USB-mód módosításához válasszuk a **Menü > Beállítások > Kapcsolatok > USB-adatkábel** lehetőséget, majd a a kívánt USB-módot.

Szinkronizálás és biztonsági mentés

Válasszuk a **Menü > Beállítások > Szink. és mentés** parancsot, majd a következő lehetőségek egyikét:

Telefonváltó — A kiválasztott adatok szinkronizálása vagy másolása saját telefonunk és egy másik készülék között Bluetooth-kapcsolat használatával.

Másolat létrehoz. — Biztonsági másolat készítése a kijelölt adatokról.

Másolat-vi.állítás — Válasszunk egy mentett biztonságimentés-fájlt, és állítsuk vissza a telefonra. A kiválasztott biztonságimentés-fájl adatainak megtekintéséhez válasszuk az **Opciók > Adatok** lehetőséget.

Adatátvitel — A kiválasztott adatok szinkronizálása vagy másolása saját telefonunk és egy másik készülék, egy

számítógép vagy egy hálózati szerver között (hálózati szolgáltatás).

USB-készülék csatlakoztatása

Csatlakoztathatunk USB tárolóeszközt (például pendrive-ot) a készülékhez és böngészhetünk a fájlrendszerben, illetve másolhatunk fájlokat.

- 1 Csatlakoztassunk egy kompatibilis adaptert a készülék USB-portjához.
- 2 Csatlakoztassuk az USB tárolóeszközt az adapterkábelhez.
- 3 Válasszuk a **Menü > Galéria** lehetőséget, és a böngészni kívánt USB eszközt.

Megjegyzés: Nem minden USB tárolóeszköz támogatott. A támogatottság az eszköz energiafelhasználásától függ.

A Nokia PC Suite

A Nokia PC Suite segítségével rendezhetjük zenefájljainkat, szinkronizálhatjuk a névjegyzék, a naptárbejegyzéseket, a jegyzetek és a teendők adatait a telefon és egy kompatibilis számítógép vagy a készülék és egy távoli internetes szerver (hálózati szolgáltatás) között.

Előfordulhat, hogy a Nokia PC Suite telepítőfájlja már megtalálható a készülékünkhöz mellékelt memóriakártyán.

A Nokia PC Suite alkalmazást a következő módon telepíthetjük számítógépünkre:

- 1 Csatlakoztassuk készülékünket a számítógéphez egy kompatibilis USB-adatkábel segítségével.
- 2 A készülék USB-kapcsolati módjaként válasszuk a **Adattárolás** lehetőséget. Készülékünket a számítógép cserélhető lemez (removable disk) néven jeleníti meg.
- 3 Ha a telepítés nem indul el automatikusan, számítógépünkön válasszuk ki a készülék memóriakártyáját, és indítsuk el a PC-Suite telepítőfájlt.
- 4 Kövessük a telepítőprogram utasításait.

Miután a PC Suite alkalmazást sikeresen telepítettük számítógépünkre, letölthetjük készülékünk memóriakártyájáról a telepítőfájlt, ezzel memóriaterületet szabadítunk fel

médiafájljaink és egyéb alkalmazásaink számára.

További tudnivalóként és a PC Suite alkalmazás letöltéséhez látogassunk el a www.nokia.com/support webhelyre.

Hálózati szolgáltatások

A szolgáltató kínálhat számos további hasznos szolgáltatást. Ezen szolgáltatások használata költségekkel járhat.

Szolgáltató menü

Ezzel a menüvel a szolgáltató szolgáltatásait tartalmazó portált érhetjük el. Bővebb információért forduljunk a szolgáltatóhoz. A szolgáltató frissítheti ezt a menüt egy szolgáltatói üzenettel.

SIM-szolgáltatások

A SIM-kártya további szolgáltatásokat is nyújthat. Ez a menü csak akkor érhető el, ha azt támogatja a SIM-kártya. A menü neve és tartalma az elérhető szolgáltatásoktól függ.

A szolgáltatásokhoz való hozzáférés üzenet küldésével vagy telefonhívás

kezdeményezésével járhat, amelyért a szolgáltató díjat számíthat fel.

Helyadatok naplózása

A hálózat küldhet helyadat-kérelmet a telefonra (hálózati szolgáltatás). A helyinformációk küldésére való előfizetéshez lépünk kapcsolatba a szolgáltatóval.

A helyadat-kérelmem elfogadásához vagy elutasításához válasszuk az **Elfogad** vagy **Elutasít** lehetőséget. Ha elmulasztottuk a kérelmet, a telefon automatikusan elfogadja vagy elutasítja, attól függően, hogyan állapodtunk meg a szolgáltatóval vagy hálózatüzemeltetővel.

A tíz legutóbbi helymeghatározási értesítés és kérelmem megtekintéséhez válasszuk a **Menü > Napló > Helymeghatároz.** > **Helymeghat. napló** lehetőséget.

Hírüzenetek, SIM-üzenetek és szolgáltatási parancsok Hírüzenetek

A szolgáltatótól különböző témájú üzeneteket kaphatunk (hálózati szolgáltatás). További tájékoztatásért forduljunk a szolgáltatóhoz.

Válasszuk a **Menü > Üzenetek > Hírüzenetek** pontot, és válasszunk a lehetőségek közül.

Szolgáltatási parancsok

A szolgáltatási parancsok segítségével szolgáltatáskérelmeket (USSD-parancsokat) írhatunk és küldhetünk a szolgáltatónak. Ilyenek lehetnek például a hálózati szolgáltatások aktiválására vonatkozó parancsok.

Szolgáltatáskérelem írásához és küldéséhez válasszuk a **Menü > Üzenetek > Szolg. parancsok** lehetőséget. A további tudnivalókért forduljunk a szolgáltatóhoz.

SIM-üzenetek

A SIM-üzenetek azok a szöveges üzenetek, amelyek a SIM-kártyán vannak mentve. Ezeket átmásolhatjuk vagy áthelyezhetjük a SIM-kártyáról a telefon memóriájába, de fordítva nem tehetjük meg.

A SIM-üzenetek olvasásához válasszuk a **Menü > Üzenetek > Opciók > SIM-üzenetek** lehetőséget.

Konfigurációs beállítások

A telefonon megadhatjuk azokat a beállításokat, amelyek bizonyos szolgáltatások működéséhez szükségesek. Lehet, hogy ezeket a beállításokat konfigurációs üzenetben kapjuk meg a szolgáltatótól.

Válasszuk a **Menü > Beállítások** lehetőséget.

Válasszuk a **Konfiguráció** parancsot, majd a következő lehetőségek egyikét:

Alap. kon. beállítások — A készülékre mentett szolgáltatók megtekintése és az alapértelmezett szolgáltató kiválasztása.

Alap. akt. alk.-okban — a támogatott alkalmazások alapértelmezett konfigurációs beállításainak aktiválása.

Elsőd. h.férési pont — a mentett hozzáférési pontok megtekintése.

Eszk.kezelő-beáll.-ok

— szoftverfrissítések fogadásának engedélyezése és letiltása. A telefontól függően előfordulhat, hogy ez a lehetőség nem érhető el.

Szem. konf. beáll.-ok — Új személyes fiókokat hozhatunk létre kézzel különböző szolgáltatásokhoz, továbbá

aktiválhatjuk és törölhetjük azokat. Új személyes fiók hozzáadásához válasszuk a **Hozzáad** vagy az **Opciók > Új hozzáadása** lehetőséget. Válasszuk ki a szolgáltatás típusát és írjuk be a megfelelő beállításokat. Ha aktiválni szeretnénk egy személyes fiókot, lapozzunk a megfelelő fiókhoz, és válasszuk az **Opciók > Bekapcsol** lehetőséget.

Maradjunk kapcsolatban

Ismerjük meg, hogyan kezdeményezhetünk hívást, hogyan írhatunk be szöveget, hogyan küldhetünk üzenetet, valamint hogyan használhatjuk a készülék e-mail-küldési funkcióját.

Hívások kezdeményezése Hanghívás kezdeményezése

Telefonszám kézzel történő tárcsázása

Írjuk be a telefonszámot, a körzetszámmal együtt, majd nyomjuk meg a hívásgombot.

Nemzetközi hívásnál nyomjuk meg kétszer a * gombot a nemzetközi előhívóhoz (a + karakter jelenti a nemzetközi hívókódot), ezután írjuk be az ország hívókódját, a körzetszámot (az elejéről hagyjuk el a nullát, ha szükséges), végül a telefonszámot.

Telefonszám újratárcsázása

A legutóbb tárcsázott telefonszámok listájának megnyitásához készenléti módban nyomjuk meg a hívás gombot.

Válasszunk ki egy számot vagy nevet, majd nyomjuk meg a hívás gombot.

Névjegy felhívása

Válasszuk a **Menü** > **Névjegyzék**, majd a **Nevek** lehetőséget. Válasszunk ki egy névjegyet, majd nyomjuk meg a hívás gombot.

Hanghívások kezelése

A hívások csúszófedéllel történő kezeléséhez válasszuk a **Menü** > **Beállítások** > **Hívás** > **Cs.fedél hív.kezelése** lehetőséget.

Bejövő hívás fogadása

Nyomjuk meg a hívás gombot, vagy nyissuk ki a csúszófedelet.

Hívás befejezése

Nyomjuk meg a vége gombot, vagy csukjuk be a csúszófedelet.

Csengőhang elnémítása

Válasszuk a **Némít** lehetőséget.

Bejövő hívás elutasítása

Nyomjuk meg a vége gombot.

Hangerő beállítása hívás közben

Nyomjuk meg a hangerőgombokat.

Tárcsázási hivatkozások

Rendeljünk egy telefonszámot a számgombok (2-9) egyikéhez. [Lásd „Tárcsázási hivatkozások hozzárendelése”. old. 26.](#)

A tárcsázási hivatkozások használatával az alábbi módokon kezdeményezhetünk hívást:

- Nyomjunk meg egy számgombot, majd a Hívás gombot.
- Ha a **Menü** > **Beállítások** > **Hívás** > **Gyorstárcsázás** > **Be** lehetőség van kiválasztva, nyomjunk meg és tartsunk lenyomva egy számgombot.

Hangtárcsázás

Telefonhívást kezdeményezhetünk úgy, hogy kimondjuk a készülék Névjegyzékébe mentett nevet.

Mivel a hangutasítások nyelvfüggők, hangtárcsázás előtt válasszuk a **Menü** > **Beállítások** > **Telefon** > **Nyelvi beállítások** > **Telefon nyelve** lehetőséget és adjuk meg a nyelvet.

Megjegyzés: A hangminták használata nehézségekbe ütközhet, például zajos környezetben vagy vészhelyzet esetén, ezért ne számítsunk minden körülmény között kizárólag a hanghívásra.

- 1 A főképernyőn nyomjuk meg és tartjuk lenyomva a jobb oldali választógombot. Rövid hangjelzés hallható, és a **A jelzés után beszéljen** szöveg jelenik meg a kijelzőn.
- 2 Mondjuk ki a felhívni kívánt partnerünk nevét. Ha a hangfelismerés sikeres, megjelenik a javasolt találatok listája. A telefon lejátssza a lista első helyén álló névhez tartozó hangutasítást. Ha a hallott név nem megfelelő, lapozzunk a következő találatra.

Lehetőségek hívás közben

A hívás közben elvégezhető számos lehetőség hálózati szolgáltatás. Az elérhetőséggel kapcsolatban további tájékoztatásért forduljunk a szolgáltatóhoz.

Hívás közben válasszuk az **Opciók** menüpontot, és válasszunk a rendelkezésre álló lehetőségek közül.

Az elérhető hálózati lehetőségek a **Tartás**, az **Új hívás**, a **Konf.-ba léptetés**, az **Összes bontása** és a következők:

DTMF-küldés — hangparancsok küldése

Felcserélés — váltás a az aktív és a tartott hívás között.

Átkapcsolás — egy hívás tartott híváshoz történő csatlakoztatása, és a saját hívás bontása.

Konferencia — konferenciahívás kezdeményezése

Magánhívás — privát beszélgetés folytatása egy konferenciahívásban.

Hangüzenetek

A hangpostafiók egy hálózati szolgáltatás, amelyre lehet, hogy elő kell fizetnünk. További tájékoztatásért forduljunk a szolgáltatóhoz.

Hangpostafiók felhívása

Nyomjuk le és tartuk lenyomva az **1-es** gombot.

Hangpostafiók számának szerkesztése

Válasszuk az **Menü > Üzenetek > Hangüzenetek > Hangpostafiók** száma lehetőséget.

Hívásnapló

A hívások, üzenetek, adatok és szinkronizálás információinak megtekintéséhez válasszuk a **Menü > Napló** lehetőséget, majd a kívánt elemet.

Megjegyzés: A szolgáltató által ténylegesen számlázott hívási és szolgáltatási összeg a hálózat jellemzőitől, az alkalmazott kerekítésekétől, az adóktól, illetve más tényezőktől is függhet.

Hívásbeállítások

Válasszuk a **Menü > Beállítások, Hívás** lehetőséget, majd a következő beállítások egyikét:

Hívásátirányítás — a bejövő hívások átirányítása (hálózati szolgáltatás). A hívások nem irányíthatók át, ha bizonyos híváskorlátozási funkciók be vannak kapcsolva.

Bármely gomb fogad — a bejövő hívás átirányítása bármely gombbal, kivéve a bekapcsológombot, a bal és jobb választógombot és a vége gombot.

Autom. újrahívás — a szám újrahívása, ha a hívás sikertelen. A készülék tízszer próbálja újrahívni a számot.

Hangtisztaság — a beszéd érthetőségének javítása, különösen zajos környezetekben.

Gyorstárcsázás — a számgombokhoz (2–9) rendelt telefonszámok felhívása a megfelelő gomb megnyomásával és nyomva tartásával.

Hívásvárakoztatás — annak beállítása, hogy a hálózat hívás közben is értesítsen minket új bejövő internetes hívásokról (hálózati szolgáltatás).

Hívásidőtart. megjel. — a folyamatban lévő hívás időtartamának megjelenítése.

Hívás utáni jelentés — a hívás körülbelüli időtartamának megjelenítése minden hívás után.

Saját hívóaz. küldése — a telefonszám megjelenítése a hívott fél számára (hálózati szolgáltatás). Ha a szolgáltatóval egyeztetett beállítást

kívánjuk használni, válasszuk a **Hálózati beállítás** lehetőséget.

Kim. hívások vonala — híváshoz használt telefonvonal kiválasztása, ha a SIM-kártya több telefonvonalat támogat (hálózati szolgáltatás).

Cs.fedél hív.kezelése — hívás fogadása vagy befejezése a csúszófedél kinyitásával vagy összecsukásával.

Szöveges és üzenetek

Írhatunk szövegeket, valamint létrehozhatunk üzeneteket és jegyzeteket.

Szövegírás

Szövegbeviteli módok

Szöveg beírásához (például üzenetek írásakor) használhatjuk a hagyományos vagy prediktív szövegbevitelt.

Szöveg írásakor nyomjuk meg és tartjuk lenyomva az **Opciók** gombot a hagyományos (↵) és prediktív (↵) szövegbevitel közti váltáshoz. Nem minden nyelvet támogat a hagyományos szövegbevitel.

A kis- és nagybetűs beviteli módot a **Abc** a **abc** és a **ABC** jelzi.

A kis- és nagybetűk közti váltáshoz nyomjuk meg a **#** gombot. A betűmód és a számmód (123) közti váltáshoz nyomjuk meg és tartjuk lenyomva a **#** gombot, és válasszuk a **Számmód** lehetőséget. A betű- és számüzem mód közötti váltáshoz tartjuk lenyomva a **#** gombot.

Az írási nyelv beállításához válasszuk az **Opciók > Írás nyelve** lehetőséget.

Hagyományos szövegbevitel

Nyomjuk meg többször a 2-9 számgombokat, amíg a kívánt karakter meg nem jelenik. Az elérhető karakterek a kiválasztott írási nyelvtől függenek.

Ha a következő betű ugyanazon a gombon található, amelyen az aktuális betű, akkor várjunk, amíg a kurzor meg nem jelenik, és írjuk be a betűket.

A leggyakoribb írásjelekhez és speciális karakterekhez való hozzáféréshez nyomjuk meg többször az **1** gombot. A speciális karakterek listájának megnyitásához nyomjuk meg a ***** gombot. Szóköz beszúrásához nyomjuk meg a **0** gombot.

Prediktív szövegbevitel

A prediktív szövegbevitel beépített szótáron alapul, amelyhez mi magunk is adhatunk új szavakat.

- 1 Kezdjük el írni a szót a **2–9** gombokkal. Egy betűhöz csak egyszer nyomjuk meg az adott gombot.
- 2 Egy szó megerősítéséhez lapozzunk jobbra, vagy adjunk hozzá egy szóközt.
 - Ha a szó helytelen, a * gomb ismételt megnyomásával kiválaszthatjuk a szót a listából.
 - Ha a szó után a ? karakter jelenik meg, akkor a beírni kívánt szó nem szerepel a szótárban. A szó szótárhoz történő hozzáadásához válasszuk az **Új szó** lehetőséget. Írjuk be a szót hagyományos szövegbevitellel, majd válasszuk a **Ment** lehetőséget.
 - Összetett szavak beírásához írjuk be a szó első felét, majd lapozzunk jobbra a megerősítéshez. Írjuk be a szó

utolsó részét, majd erősítsük meg a szót.

- 3 Kezdjük el beírni a következő szót.

Szöveges és multimédia üzenetek

Létrehozhatunk egy üzenetet, és ha kívánjuk, csatolhatunk hozzá például egy képet. A telefon automatikusan módosítja a szöveges üzenetet multimédia üzenetté, amikor fájlt csatolunk hozzá.

Szöveges üzenetek

A készülék támogatja a normál üzenethosszúságot meghaladó szöveges üzeneteket. A hosszabb üzenetek kettő vagy több üzenetként kerülnek elküldésre. A szolgáltató ennek megfelelően számolhat fel díjat. Az ékezetes karakterek, egyéb írásjegyek, illetve néhány nyelvi lehetőség több helyet foglal el, ezért használatuk csökkenti az egy üzenetben elküldhető karakterek számát.

Megjelenik a fennmaradó karakterek száma, valamint az, hogy a szöveget hány üzenetben lehet elküldeni.

Az üzenetek küldéséhez az üzenetközpont számát előre menteni kell a készülékre. Általában ezt a számot már tartalmazza a SIM-kártya alapbeállítása. A szám kézi módszerrel történő beállításához válasszuk a **Menü > Üzenetek > Üz.beállítások > Szöveges üzenet > Üzenetközpontok > Központ hozzáadása** lehetőséget, majd írjuk be a szolgáltató nevét és telefonszámát.

Multimédia üzenetek

A multimédia üzenet tartalmazhat szöveget, képeket, hangfájlokat és videoklipeket.

Csak azok a készülékek képesek fogadni és megjeleníteni multimédia üzenetet, amelyek rendelkeznek kompatibilis funkciókkal. Egy üzenet megjelenítési módja a fogadó készüléktől függően változhat.

Elképzelhető, hogy az MMS-üzenetek mérete korlátozott a vezeték nélküli hálózatban. Ha a beszúrt kép meghaladja ezt a korlátot, akkor lehet, hogy a készülék lekicsinyíti a képet, hogy el lehessen küldeni azt MMS-ben.

Fontos: Legyünk elővigyázatosak üzenetek megnyitásakor. Az üzenetek rosszindulatú szoftvereket tartalmazhatnak, vagy más módon tehetnek kárt a készülékben vagy a számítógépben.

Az multimédiás üzenetküldési szolgáltatás (MMS) elérésével és előfizetésével kapcsolatos tájékoztatásért forduljunk a szolgáltatóhoz.

Szöveges vagy multimédia üzenet létrehozása

- 1 Válasszuk a **Menü > Üzenetek > Üz. létrehozása > Üzenet** lehetőséget.
- 2 A címzettek hozzáadásához lapozzunk a **Címzett:** mezőre, és írjuk be a címzett számát vagy e-mail címét, vagy válasszuk a **Hozzáad** lehetőséget a címzettek rendelkezésre álló lehetőségekből való kiválasztásához. Válasszuk az **Opciók** lehetőséget a címzettek és tárgyak hozzáadásához, valamint a küldési lehetőségek beállításához.
- 3 Lapozzunk a **Szöveg:** mezőhöz, és írjuk be a kívánt szöveget.

- 4 Tartalom üzenethez történő csatolásához lapozzunk a kijelző alján lévő mellékletsávra, és válasszuk a kívánt tartalomtípust.
- 5 Az üzenet elküldéséhez válasszuk a **Küld** lehetőséget.

A kijelző tetején látható az üzenet típusának kijelzése, mely az üzenet tartalmától függően automatikusan változik.

A szolgáltatók eltérő díjat számíthatnak fel a különböző üzenettípusoktól függően. További tájékoztatásért forduljunk a szolgáltatóhoz.

A Beszélgetések és a Bejövő üzenetek nézet

A Csevegések helyen megtekinthetjük fogadott üzeneteinket a kapcsolódó üzenetekkel és az üzenetekre küldött válaszainkkal együtt. Válthatunk a Bejövő üzenetek mappájának hagyományos nézetére, ahol fogadott üzeneteinket egyenként tekinthetjük meg.

Válasszuk a **Menü > Üzenetek** lehetőséget.

Egy beszélgetés üzeneteinek megtekintése

- 1 Válasszuk a **Csevegések** lehetőséget.
- 2 Lapozzunk egy beszélgetéshez, és válasszuk a **Megnyit** lehetőséget.
- 3 Lépjünk egy üzenetre, és válasszuk az **Opciók > Megnyit** lehetőséget.

Váltás a Beszélgetések és a Bejövő üzenetek nézet között

Válasszuk az **Opciók > Bejövő üzen.** nézet vagy **Beszélgetés nézet** lehetőséget.

Üzenet olvasása és megválaszolása

A készülék jelzi, ha üzenetünk érkezett.

Fontos: Legyünk elővigyázatosak üzenetek megnyitásakor. Az üzenetek rosszindulatú szoftvereket tartalmazhatnak, vagy más módon tehetnek kárt a készülékben vagy a számítógépben.

Bejövő üzenet olvasása

Válasszuk a **Megnéz** lehetőséget. Ha több üzenetünk érkezett, a Bejövő üzenetek vagy a Beszélgetések

mappából választhatjuk ki a kívánt üzenetet.

Az üzenet megválaszolása

Válasszuk a **Válaszol** lehetőséget.

Üzenetek küldése és rendezése

Az üzenet elküldéséhez válasszuk a **Küldés** parancsot. A telefon menti az üzenetet a Kimenő mappába, és a küldés megkezdődik.

Megjegyzés: Az üzenet elküldését jelző ikon vagy szöveg nem jelenti azt, hogy az üzenet meg is érkezett a címzetthez.

Ha az üzenetküldés megszakad, a telefon párszor megpróbálja újraküldeni az üzenetet. Ha ez nem sikerül, az üzenet a Kimenő mappában marad. Az üzenetküldés megszakításához a Kimenő mappában válasszuk az **Opciók > Küldés megszakít.** lehetőséget.

Az elküldött üzenetek Elküldöttek mappában való mentéséhez válasszuk a **Menü > Üzenetek > Üz.beállítások > Általános beállítások > Elk. üz.-ek mentése** lehetőséget.

A telefon menti a fogadott üzenetet a Bejövő mappába. Az üzeneteket a Mentett elemek mappájában rendezhetjük.

Mappa hozzáadásához, átnevezéséhez vagy törléséhez válasszuk a **Menü > Üzenetek > Mentett > Opciók** lehetőséget.

Azonnali üzenetek

Az azonnal üzenetek beérkezésükkor azonnal megjelennek.

- 1 Azonnali üzenet írásához válasszuk az alábbi lehetőséget: **Menü > Üzenetek > Üz. létrehozása > Azonnali üzenet.**
- 2 Adjuk meg a címzett telefonszámát, írjuk meg az üzenetet (legfeljebb 70 karakter), és válasszuk ezt a lehetőséget: **Küld.**

Nokia Xpress audioüzenetek

Kényelmesen létrehozhatunk és elküldhetünk egy audioüzenetet MMS használatával.

- 1 Válasszuk a **Menü > Üzenetek > Üz. létrehozása > Hangüzenet** pontot. Megnyílik a hangrögzítő.

- 2 Rögzítsük az üzenetet.
- 3 Írjuk be egy vagy több címzett telefonszámát a **Címzett:** mezőbe, vagy nyomjuk meg a **Hozzáad** gombot egy szám megkereséséhez.
- 4 Az üzenet elküldéséhez nyomjuk meg a **Küld** gombot.

Üzenetek beállításai

Válasszuk a **Menü > Üzenetek > Üz.beállítások** parancsot, majd a következő beállítások egyikét:

Általános beállítások — Az elküldött üzenetek másolatának mentése a telefonra, a régi üzenetek felülírása, ha az üzenetmemória megtelt, valamint az üzenetekkel kapcsolatos további beállítások megadása.

Szöveges üzenet — Kézbiztosítási jelentések engedélyezése, az SMS-, MMS- és e-mail üzenetek üzenetközpontjainak beállítása, a támogatott karaktertípusok kiválasztása, valamint az üzenetekkel kapcsolatos további beállítások megadása.

Multimédia üzenetek — Kézbiztosítási jelentések engedélyezése, a multimédia üzenetek megjelenésének beállítása, a multimédia üzenetek és a reklámok

fogadásának engedélyezése, valamint az üzenetekkel kapcsolatos további beállítások megadása.

E-mail üzenetek — Az e-mail üzenetek fogadásának engedélyezése, az e-mail üzenetben elküldött kép méretének beállítása, valamint az e-mail üzenetekkel kapcsolatos további beállítások megadása.

Szolgáltatásüzenetek — A szolgáltatásüzenetek bekapcsolása, valamint a szolgáltatásüzenetekkel kapcsolatos egyéb beállítások megadása.

Levelezés és csevegés

Állítsuk be készülékünket, hogy e-maileket küldhessünk és fogadhassunk vagy csevegőközösségünk tagjaival beszélgethessünk.

Készülékünk az adott országtól függően vagy a Nokia Messaging Service (NMS) szolgáltatást, vagy a klasszikus Nokia levelezés és Nokia csevegés szolgáltatást támogatja. Annak ellenőrzéséhez, hogy készülékünk melyik üzenetkezelési rendszert támogatja, válasszuk a **Menü > Üzenetek > E-mail üzenet** lehetőséget.

Ha a kijelző felső részén a



felirat jelenik meg, a készülék a Nokia Messaging Service szolgáltatást használja. Lásd: „[Nokia Üzenetek csevegés](#)”, (44. oldal) és „[Nokia Üzenetek levelezés](#)”, (46. oldal).

Egyéb esetben lásd: „[Nokia csevegés](#)”, (48. oldal) és „[E-mail](#)”, (48. oldal).

Nokia Üzenetek csevegés

A csevegési szolgáltatás segítségével készülékünkről csevegést folytathatunk a hálózathoz kapcsolódó felhasználókkal.

Használhatja egy már meglévő fiókját is abban a csevegőközösségben, amelyet készüléke támogat.

Ha még nem regisztrált csevegési szolgáltatásba, akkor számítógépéről vagy készülékéről létrehozhat csevegési fiókot egy, az adott eszközök által támogatott csevegési szolgáltatásban. A menük a csevegési szolgáltató beállításaitól függően eltérőek lehetnek.

Csevegési szolgáltatások

Bejelentkezés meglévő csevegési fiókba

- 1 Válasszuk a **Menü > Üzenetek > Csevegés** lehetőséget.
- 2 Válasszuk ki egy csevegési szolgáltatást.
- 3 Adjuk meg fiókunk azonosítóját és jelszavát.
- 4 Kövessük a képernyőn megjelenő utasításokat.

Új Nokia-fiók létrehozása

Ha számítógépünk segítségével szeretnénk e-mail és csevegés szolgáltatást is magába foglaló Nokia-fiókot létrehozni, látogassunk el a www.ovi.com weboldalra. Ha készülékéről kívánunk fiókot létrehozni, tegyük a következőket:

- 1 Válasszuk a **Menü > Üzenetek > E-mail üzenet** lehetőséget.
- 2 Kövessük a képernyőn megjelenő utasításokat.

Több csevegési szolgáltatás egyidejű használata

- 1 A csevegés főnézetébe való visszatéréshez válasszuk bármelyik

csevegés szolgáltatásban a **Főképer.** lehetőséget.

- 2 Válasszunk ki egy csevegési szolgáltatást, majd jelentkezünk be oda.
- 3 A csevegési szolgáltatások közötti váltáshoz a csevegőpartnerek listája nézetben lapozunk balra vagy jobbra.

Beszélgetés csevegőüzenetek segítségével

Válasszuk a **Menü > Üzenetek > Csevegés** lehetőséget.

Csevegőüzenet küldése

- 1 Válasszunk ki egy csevegési szolgáltatást.
- 2 Válasszunk egy nevet a csevegőpartnerek listájából.
Minden egyes beszélgetés külön lapra kerül a beszélgetés nézetben.
- 3 Üzeneteinket a kijelző alján található szövegmezőbe írhatjuk.
- 4 Válasszuk a **Küld** lehetőséget.

Üzenetek fogadása

Az aktuális csevegéshez érkező új üzenet a csevegés előzményeinek végén jelenik meg. Ha egy másik

csevegéshez érkezik új üzenet, az adott csevegést rejtő lapfül villogni kezd. A beszélgetések között az alábbi módon válthatunk:

- 1 Lapozunk felfelé a beszélgetéslapokhoz.
- 2 Lapozunk balra vagy jobbra az egyes beszélgetések megnyitásához.

Ha egy másik közösségből érkezik üzenet, az a felső vagy alsó sarokban jelenik meg.

Lapozunk felfelé, és válasszuk az **Átvált** vagy a **Kivál.** lehetőséget.

Értesítési beállítások

Az újonnan érkező üzenetekről még akkor is értesülünk, ha az alkalmazás ki van kapcsolva. Az értesítési beállításokat a következő módon változtathatjuk meg:

- 1 A csevegés fő nézetében válasszuk az **Opciók > Csevegés beállításai** lehetőséget.
- 2 Válasszuk ki az értesítés típusát, majd válasszuk a **Ment** lehetőséget.

Kilépés a csevegés alkalmazásból

A csevegés alkalmazásból való kilépés nem jelenti egyben a csevegés szolgáltatásból való kijelentkezést is. Továbbra is bejelentkezve maradunk egy bizonyos ideig, amely a szolgáltatási szerződésben van megadva. Ha a csevegés alkalmazás a háttérben fut, megnyithatunk egyéb alkalmazásokat, majd visszatérhetünk a csevegéshez anélkül, hogy újra be kellene jelentkezniünk.

Csevegőablak bezárása

Lépünk a csevegés fő nézetébe, majd válasszuk a **Kilép** lehetőséget.

Kijelentkezés a csevegésből

Válasszuk az **Opciók > Kijelentkezés** lehetőséget.

Ekkor minden beszélgetés bezáródik.

Nokia Üzenetek levelezés

Mobilkészülékünkön elérhetjük a különböző szolgáltatók által kezelt levelezési fiókjainkat, és e-maileket írhatunk, olvashatunk vagy küldhetünk.

A levelezés megkezdése előtt létre kell hoznunk egy levelezési fiókot. Ha még

nincs e-mail fiókunk, hozzunk létre egyet az Ovi szolgáltatásban. A menük a levelezési szolgáltató beállításaitól függően eltérők lehetnek.

E-mail beállítások

Bejelentkezhetünk egy már meglévő postafiókba, vagy létrehozhatunk egy új Ovi-levelezés fiókot.

Válasszuk a **Menü > Üzenetek > E-mail üzenet** lehetőséget.

Bejelentkezés postafiókunkba

- 1 Levelezési szolgáltató kiválasztása.
- 2 Adjuk meg fiókunk azonosítóját és jelszavát.
- 3 Válasszuk a **Jelszó megjegyzése** lehetőséget, ha nem szeretnénk, hogy a szolgáltatás minden belépéskor jelszót kérjen.
- 4 Válasszuk a **Bejelent.** lehetőséget.

Más postafiókba való bejelentkezéshez válasszuk a **Fiók hozzáadása** lehetőséget.

Az Ovi-levelezés beállítása

Ha még nincs postafiókunk, létrehozhatunk egy Nokia fiókot, amely

tartalmazza az Ovi-levelezés szolgáltatást.

- 1 Válasszuk **Az Ovi-levelek letöltése** lehetőséget.
- 2 Kövessük a képernyőn megjelenő utasításokat.

Ha Nokia-fiókunkat sikeresen létrehoztuk, beléphetünk az Ovi-levelezés szolgáltatásba, ahol leveleket küldhetünk és fogadhatunk. Fiókunk segítségével egyéb Ovi-szolgáltatásokba, például a csevegésbe is beléphetünk. További tájékoztatás a www.ovi.com webhelyen található.

E-mail üzenetek olvasása, létrehozása és elküldése

Válasszuk az **Menü > Üzenetek > E-mail üzenet** lehetőséget, és egy postafiókot.

E-mail olvasása és válaszküldés

- 1 Válasszuk ki egy e-mailt, majd a **Megnyit.** lehetőséget.
- 2 A vezérlőgomb segítségével tekinthetjük meg az e-mail teljes tartalmát.

- 3 E-mail megválaszolásához vagy továbbításához válasszuk az **Opciók** lehetőséget.

Mellékletek megtekintése és mentése

A mellékletekkel, például képekkel rendelkező e-maileket egy gemkapocs ikon jelzi. Előfordulhat, hogy egy melléklet nem kompatibilis a készülékünkkel, így ott nem jeleníthető meg.

- 1 A mellékletlista kibontása.
- 2 Válasszuk ki a mellékletet, majd a **Megtekintés** lehetőséget.
- 3 A melléklet készülékünkre mentéséhez válasszuk a **Mentés** lehetőséget.

E-mail létrehozása és küldése

- 1 Válasszuk az **Opciók > Ír** lehetőséget.
- 2 Adjuk meg a címzett e-mail címét, az e-mail tárgyát, majd írjuk be az üzenet szövegét.
- 3 Ha fájl mellékletet szeretnénk csatolni az e-mail üzenethez, válasszuk az **Opciók > Fájl csatolása** lehetőséget.

- 4 Ha képet szeretnénk készíteni, majd azt az e-mail üzenethez csatolni, válasszuk az **Opciók > Új kép csatolása** lehetőséget.
- 5 Az üzenet elküldéséhez válasszuk az **Küldés** parancsot.

Az e-mail alkalmazás bezárása

Válasszuk a **Kijelentkezés** lehetőséget.

A csevegések elérése postafiókunkból

Egyes levelezési szolgáltatók lehetővé teszik, hogy csevegési fiókunkat postafiókunkból közvetlenül elérhessük.

Ha e-mail írása közben kívánunk bejelentkezni a csevegés szolgálatába, válasszuk az **Opciók** lehetőséget, majd csevegési szolgálatunkat.

Nokia csevegés

A csevegés hálózati szolgáltatás segítségével SMS-eket küldhetünk a hálózathoz kapcsolódó felhasználóknak. Ehhez először elő kell fizetnünk egy szolgáltatásra, és regisztrálnunk kell a használni kívánt

csevegési szolgáltatásba. Az elérhetőséggel és az árrakkal kapcsolatban, valamint útmutatásért forduljunk a szolgáltatóhoz. A menük a csevegési szolgáltató beállításaitól függően eltérőek lehetnek.

A szolgálatához való csatlakozáshoz válasszuk a **Menü > Üzenetek > Csevegés**, a lehetőséget, és kövessük az útmutatást.

E-mail

A telefonnal hozzáférhetünk POP3 vagy IMAP4 e-mail fiókunkhoz e-mailek olvasásához, írásához és küldéséhez. Ez az alkalmazás eltér az SMS e-mail alkalmazástól.

Az e-mail használata előtt rendelkezniünk kell egy e-mail fiókkal és a megfelelő beállításokkal. A helyes beállítások elérhetőségével kapcsolatos további tájékoztatásért forduljunk a szolgáltatóhoz.

E-mail beállító varázsló

Az e-mail beállító varázsló automatikusan elindul, ha nincsenek megadva e-mail beállítások a telefonban. Ha egy további e-mail fiók

számára szeretnénk elindítani a beállítóvarázslót, válasszuk ki a **Menü > Üzenetek** pontot, majd a meglévő e-mail fiókot. Az e-mail beállító varázsló indításához válasszuk az **Opciók > P.fiók hozzáadása** lehetőséget. Kövessük a telefon kijelzőjén megjelenő utasításokat.

E-mail írása és küldése

Az e-mail üzenetet az e-mail szolgáltatáshoz történő kapcsolódás előtt is megírhatjuk.

- 1 Válasszuk az **Menü > Üzenetek > Űz. létrehozása > E-mail üzenet** lehetőséget.
- 2 Írjuk be a címzett e-mail címét és az e-mail üzenetet. Fájl csatolásához válasszuk az **Opciók > Beszúrás** menüpontot, és válasszunk a rendelkezésre álló lehetőségek közül.
- 3 Ha egynél több e-mail fiók van megadva, akkor válasszuk azt a fiókot, amelyből az e-mailt küldeni akarjuk.
- 4 Az e-mail elküldéséhez nyomjuk meg a **Küldés** gombot.

E-mail üzenet olvasása és megválaszolása

Fontos: Legyünk elővigyázatosak üzenetek megnyitásakor. Az üzenetek tartalmazhatnak, vagy más módon tehetnek kárt a készülékben vagy a számítógépben.

- 1 Az e-mail üzenetek fejlécének letöltéséhez válasszuk a **Menü > Üzenetek** pontot, és válasszuk ki az e-mail fiókunkat.
- 2 E-mail üzenet és mellékleteinek letöltéséhez válasszuk ki az e-mail üzenetet, majd a **Megnyitás** vagy **Letöltés** lehetőséget.
- 3 Az e-mail üzenet megválaszolásához vagy továbbításához válasszuk az **Opciók** lehetőséget, majd az elérhető opciók egyikét.
- 4 E-mail fiókunk bezárásához válasszuk az **Opciók > Kapcsolat bontása** lehetőséget. Az e-mail fiókkal létrehozott kapcsolat egy bizonyos ideig tartó tétlenség után automatikusan megszakad.

Értesítés új e-mailekről

Beállíthatjuk, hogy a telefon adott időközönként automatikusan ellenőrizze az e-mail fiókunkat, és értesítést küldjön, ha új e-mail érkezett.

- 1 Válasszuk a **Menü > Üzenetek > Űz.beállítások > E-mail üzenetek > P.fiókok szerkesztése** pontot.
- 2 Válasszuk ki az e-mail fiókot, majd a **Beállítások letöltése** menüpontot, és válasszuk a következő lehetőségek közül:

P.fiók friss.

időköze — beállíthatjuk, hogy a telefon milyen gyakran ellenőrizze az új e-maileket az e-mail fiókban.

Automatikus fogadás — az új e-mailek automatikus letöltése az e-mail fiókból.

- 3 Az e-mail értesítések engedélyezéséhez válasszuk a **Menü > Üzenetek > Űz.beállítások > E-mail üzenetek > Értesítés új e-mailról > Be** lehetőséget.

Kép és videó

Képek rögzítése

A kamera bekapcsolása

Nyomjuk meg a rögzítés gombot, vagy videomódban lapozzunk balra vagy jobbra.

Nagyítás vagy kicsinyítés

Képmódban lapozzunk felfelé vagy lefelé, esetleg használjuk a hangerőgombokat.

Képek rögzítése

Nyomjuk meg a rögzítés gombot.

A képeket a készülék a Galéria mappába menti.

A képek fényképezés utáni megjelenítése

Válasszuk az **Opciók > Beállítások > Fényk.-előnézet ideje** lehetőséget, és adjuk meg az előnézet idejét.

Előnézet megtekintésének befejezése kézi módszerrel

Válasszuk a **Vissza** lehetőséget.

A készülék legfeljebb 1536x2048 képpont felbontású képeket képes rögzíteni.

Videofájlok rögzítése

A videomód bekapcsolása

Nyomjuk meg és tartjuk lenyomva a rögzítés gombot, vagy képmódban lapozunk balra vagy jobbra.

A rögzítés indítása

Nyomjuk meg a rögzítés gombot.

Rögzítés szüneteltetése és folytatása

Válasszuk a **Szünet** vagy a **Folytat** lehetőséget.

Alternatív megoldásként nyomjuk meg a rögzítés gombot.

A rögzítés leállítása

Válasszuk a **Leállít** lehetőséget.

A készülék a videofájlokat a Galéria mappába menti.

Kamera- és videobeállítások

Válasszuk a **Menü > Média > Kamera** lehetőséget.

Kép vagy videó módban válasszuk az **Opciók** lehetőséget, majd válasszuk az alábbi lehetőségek közül:

Önkioldó — Önkioldó használata.

Effektusok — Különböző hatások (például fekete-fehér tónusok vagy az eredetitől eltérő színek) alkalmazása a készített képeken.

Fehéregyensúly — a kamera aktuális fényviszonyokhoz igazítása.

Fekvő mód vagy **Álló mód** — a kamera tájolásának módosítása.

Beállítások — egyéb kamera- és videobeállítások módosítása, a képek és videofájlok mentési helyének kiválasztása.

Galéria

A készülékkel kezelhetjük a képeket, videofájlokat, zenefájlokat, témákat, ábrákat, hangokat, felvételeket és fogadott fájlokat. Ezek a telefonmemóriában vagy a memóriakártyán találhatóak és mappákba rendezhetők.

Fényképek

Képek és videofájlok megtekintése a Fényképek alkalmazással.

Válasszuk a **Menü > Galéria > Fényképek** lehetőséget.

A következő lehetőségek közül választhatunk:

Minden fotó — a képek megjelenítése indexkép-táblázatban. A képeket dátum, név vagy méret alapján rendezhetjük.

Idősáv — a képek készítési sorrend szerinti megjelenítése.

Albumok — a képek albumokba rendezése. Lehetőségünk van albumok készítésére, átnevezésére és eltávolítására. Ha egy albumot eltávolítunk, az abban szereplő képek nem törődnek a memóriából.

Kép elforgatása

Válasszuk az **Opciók > Fekvő mód** vagy **Álló mód** lehetőséget.

Diavetítés

A diavetítés mindig az éppen kiválasztott mappa vagy album képeit használja.

- 1 Válasszuk a **Minden fotó**, majd az **Idősáv** vagy az **Albumok** parancsot.

- 2 Válasszuk az **Opciók > Diavetítés** lehetőséget.

- 3 Válasszuk a **Diavetítés indítása** lehetőséget.

Képek szerkesztése

Különbféle képszerkesztési eljárásokra van lehetőségünk: például a képek elforgatása, tükrözése, vágása, valamint a fényerő, a kontraszt és a színek módosítása.

- 1 Válasszuk ki egy képet a **Minden fotó**, az **Idősáv** vagy az **Albumok** helyről.
- 2 Válasszuk az **Opciók > Fénykép szerkeszt.** lehetőséget.
- 3 Válasszuk ki egy képszerkesztési lehetőséget, majd a vezérlőgomb segítségével változtassuk meg a beállításokat vagy az értékeket.

Zene és videók

A készülék zenehallgatásra és videófájlok megtekintésére használható médialejátszót tartalmaz. A telefonmemória vagy a memóriakártya zenemappájában található zene- és videófájlok a készülék indításakor automatikusan bekerülnek a zenetárba.

Válasszuk a **Menü > Galéria**, majd **Zene és videók** lehetőséget.

A következő lehetőségek közül választhatunk:

Videók — az összes elérhető videofájl listázása.

Összes szám — az összes elérhető zeneszám listázása. A zeneszámokat rendezhetjük például előadó, album vagy műfaj szerint.

Mappák és fájlok kezelése

A Galéria mappáinak és fájljainak kezeléséhez válasszuk a **Menü > Galéria** útvonalat.

A mappák listájának megtekintése

Válasszuk a **Minden tartalom** lehetőséget.

Egy mappa fájllistájának megtekintése

Válasszuk ki egy mappát és a **Megnyit** lehetőséget.

A memóriakártya mappáinak megtekintése fájl átvitele közben

Lapozunk a memóriakártyához, majd jobbra.

Képek nyomtatása

Készülékünk támogatja a Nokia XpressPrint alkalmazást, lehetővé téve, hogy képeinket JPEG formátumban nyomtassuk ki.

- 1 Csatlakoztassuk készülékünket egy kompatibilis nyomtatóhoz USB-adatkábelrel, vagy amennyiben a nyomtató azt támogatja, Bluetooth-kapcsolat használatával.
- 2 Válasszuk ki egy képet a Galéria helyről, majd válasszuk az **Opciók > Nyomtatás** lehetőséget.

Memóriakártya

A memóriakártyára multimédia fájlokat, például videofájlokat, zeneszámokat, hangfájlokat, képeket és üzenetadatokat menthetünk.

Válasszuk a **Menü > Galéria > Minden tartalom > Memóriakártya** lehetőséget.

A Galéria egyes mappái, amelyek a készülékünk által használt tartalmakat (például Témák) tárolnak, a memóriakártyára menthetők.

Ha memóriakártya nincs előre formázva, akkor nekünk kell formáznia

azt. Memóriakártya formázásakor a kártyán lévő minden adat végérvényesen törlődik.

A memóriakártya formázása

Válasszuk az **Opciók > Mem.kártya beállít.** > **Kártya formázása** > **Igen** lehetőséget. Miután a formázás lezajlott, adjunk nevet a kártyának.

A memóriakártya jelszavas védelme

Válasszuk az **Opciók > Mem.kártya beállít.** > **Jelszó megadása** lehetőséget. A jelszót készülékünk menti, így azt csak akkor kell újra megadnunk, ha a memóriakártyát egy másik eszközben kívánjuk használni.

A memóriakártya jelszavának eltávolítása

Válasszuk az **Opciók > Mem.kártya beállít.** > **Jelszó törlése** lehetőséget.

A memóriafelhasználás ellenőrzése

Válasszuk az **Opciók > Adatok** lehetőséget. Megjelenik a különböző adatcsoportok memóriafelhasználása és az új szoftverek telepítéséhez rendelkezésre álló memóriamennyiség.

Szórakozás

Zenehallgatás

A zenelejátszó és a rádió segítségével zenét hallgathatunk, a hangrögzítővel pedig hangokat és beszédet vehetünk fel. Töltsünk le készülékünkre zenét az internetről vagy számítógépünkről.

Figyelmeztetés:

Ha folyamatosan nagy hangerőnek tesszük ki magunkat, az károsíthatja a hallásunkat. Zenét mérsékelt hangerővel hallgassunk, és kihangosításkor ne tegyük a készüléket a fülünkhöz.

Médialejátszó

A médialejátszó megnyitásához válasszuk a **Menü > Média > Médialejátszó** lehetőséget.

Zene menü

Hozzáférhetünk a telefon memóriájában vagy a memóriakártyán tárolt zene- és videofájlokhoz, letölthetünk zenéket és videofájlokat az internetről, valamint hálózati szerverekről folyamatos

videoletöltéseket nézhetünk (hálózati szolgáltatás).

Válasszuk a **Menü > Média > Médialejátszó** lehetőséget.

Médiafájl lejátszása

Válasszuk ki egy fájlt az elérhető mappákból, majd válasszuk az **Indít** lehetőséget.

Zenezámok letöltése az internetről

Válasszuk az **Opciók > Letöltések** lehetőséget, majd a letöltés webhelyét.

A zenetár frissítése fájlok hozzáadása után

Válasszuk az **Opciók > Zenetár frissítése** lehetőséget.

Lejátszási lista létrehozása

- 1 Válasszuk a **Számlisták > Számlista létrehozása** lehetőséget, és írjuk be a lejátszási lista nevét.
- 2 Zenezámok és videofájlok hozzáadása a megjelenített listáról.
- 3 A lejátszási lista mentéséhez válasszuk a **Kész** lehetőséget.

Folyamatos letöltési szolgáltatás konfigurálása

A folyamatos letöltési szolgáltatás beállításait konfigurációs üzenetben kaphatjuk meg a szolgáltatótól. A beállításokat kézzel is megadhatjuk.

- 1 Válasszuk az **Opciók > Letöltések > Foly. let. beállításai > Konfiguráció** lehetőséget.
- 2 A folyamatos letöltéshez válasszuk szolgáltatót, az **Alapértelmezett** vagy a **Szem. konfiguráció** lehetőséggel.
- 3 Válasszuk a **Fiók** lehetőséget, majd válasszuk ki a folyamatos letöltési szolgáltatás fiókját az aktív konfigurációs beállításokhoz tartozó fiókok közül.

Zenezámok lejátszása

A médialejátszó használata

Attól függően, hogy a kijelzőn milyen virtuális gombok láthatók, nyomjuk meg a zenegombokat vagy használjuk a vezérlőgombokat.

A hangerő módosítása

Használjuk a hangerőgombokat.

A lejátszás indítása és szüneteltetése

Válasszuk a  lehetőséget.

Ugrás a következő zeneszámra

Válasszuk a  lehetőséget.

Ugrás az előző zeneszámra

Nyomjuk meg kétszer az  gombot.

Az aktuális zeneszám gyors előretekerése

Nyomjuk meg és tartjuk lenyomva az  gombot.

Az aktuális zeneszám visszatekerése

Nyomjuk meg és tartjuk lenyomva az  gombot.

Váltás a zene menüre

Válasszuk a  lehetőséget.

Váltás az aktuális lejátszási listára

Válasszuk a  lehetőséget.

A médialejátszó bekapcsolva hagyása a háttérben

Nyomjuk meg a vége gombot.

A médialejátszó megállítása

Nyomjuk meg és tartjuk lenyomva a vége gombot.

A médialejátszó megjelenésének módosítása

A készüléken lévő témák használatával módosíthatjuk a médialejátszó megjelenését.

Válasszuk a **Menü > Média > Médialejátszó** és az **Ugrás Méd.leját.-ba > Opciók > Beállítások > Médialejátszó-téma** lehetőséget, majd a kívánt témát.

A virtuális gombok a témától függően változhatnak.

Zene átvitele számítógépről

Az alábbi módokon vihetünk át zenei tartalmat készülékünkre:

- A Nokia Zene alkalmazás lehetővé teszi új zenék átvitelét, másolását, lemezre írását, valamint zenék hallgatását a számítógépen és a mobilkészüléken. A számítógépes szoftvert a www.music.nokia.com/download oldalról tölthetjük le.

- A PC Suite segítségével Bluetooth-kapcsolaton vagy kompatibilis USB-adatkábelen keresztül kapcsoljuk készülékünket a számítógéphez, és használjuk a Nokia Music Manager szolgáltatást. USB-kábel használata esetén kapcsolattípusként válasszuk a **PC Suite** lehetőséget.
- Bluetooth-kapcsolat vagy kompatibilis USB-adatkábel segítségével kapcsoljuk készülékünket a számítógéphez, és másoljunk onnan zenefájlokat a készülék memóriájába. USB-kábel használata esetén kapcsolattípusként válasszuk a **Adattárolás** lehetőséget.
- A Windows Media Player használata. Csatlakozzunk kompatibilis USB-kábellel, majd kapcsolattípusként válasszuk a **Nyomtatás és média** lehetőséget.

Rádió

Készülékünk támogatja a Nokia XpressRadio szolgáltatást, amely lehetővé teszi, hogy a beépített antenna segítségével rádióadók adását hallgathassuk.

Válasszuk a **Menü > Rádió** lehetőséget.

Rádióállomások hangolása

A rádió használata

Használjuk a kijelzőn látható virtuális gomboknak megfelelő vezérlőgombokat.

Alternatív megoldásként használhatjuk a **◀**, a **▶** és a **⏪** zenegombot.

A következő elérhető állomás keresése

Nyomjuk meg és tartuk lenyomva a vezérlőgomb jobb vagy bal oldalát.

Alternatív megoldásként nyomjuk le és tartuk lenyomva a **⏩** vagy a **◀** zenegombot.

A rádiófrekvencia beállítása 0,05 MHz-es lépésenként

Nyomjuk meg a vezérlőgomb jobb vagy bal oldalát.

Az állomás mentése memóriaterületre



Válasszuk az **Opciók > Állomás mentése** lehetőséget.

A rádióállomás nevének megadása

Válasszuk az **Opciók > Állomások > Opciók > Átnevez** lehetőséget.

Váltás egy másik mentett állomásra

Lapozunk felfelé vagy lefelé.



Alternatív megoldásként nyomjuk meg a  vagy a  zenegombot.

Ha egy mentett állomást szeretnénk hallgatni, nyomjuk meg az állomás számának megfelelő számgombot.

A hangerő módosítása

Használjuk a hangerőgombokat.

A lejátszás szüneteltetése és folytatása

Nyomjuk meg a  /  vezérlőgombokat.

Alternatív megoldásként nyomjuk meg a  zenegombot.

A rádió bekapcsolva hagyása a háttérben

Nyomjuk meg röviden a vége gombot.

Rádió lezárása

Nyomjuk meg és tartsuk lenyomva a vége gombot.

Válasszuk az **Opciók** parancsot, majd a következő lehetőségek egyikét:

Összes áll. keresése — Az adott helyszínen fogható állomások automatikus megkeresése.

Frekvencia beállít. — egy rádióállomás frekvenciájának megadása.

Állomáslista — a rádióállomások listáját tartalmazó weboldal megnyitása.

Állomások — Mentett állomások listázása, átnevezése vagy törlése.

Rádióbeállítások

Válasszuk a **Menü > Rádió** lehetőséget.

Válasszuk az **Opciók > Beállítások** parancsot, majd a következő lehetőségek egyikét:

RDS — A rádióállomás RDS-adatainak, például az állomás nevének kijelzése.

Automat. frekvencia — Annak engedélyezése, hogy készülék automatikusan jobb vételt biztosító frekvenciára váltson (csak az RDS bekapcsolt állapotában érhető el).

Lejátszás: — A fejhallgató vagy a kihangosító használata.

Kimenet — Váltás sztereó és monó hangzás között.



Rádiótéma — A rádió megjelenésének módosítása.

Hangrögzítő

Rögzítsünk és mentünk beszédet, hangot vagy az aktív hívást, és mentjük a felvételt a Galériába.

Válasszuk a **Menü > Média > Hangrögzítő** lehetőséget.

A felvevő nem használható adathívás vagy aktív GPRS-kapcsolat közben.

A   vagy  grafikus gombok használatához lapozunk balra vagy jobbra.

A rögzítés indítása

Válasszuk a  lehetőséget, vagy hívás közben válasszuk az **Opciók > Felvétel** lehetőséget. Hívás rögzítése közben a hívás valamennyi résztvevője halk, csipogó hangot hall.

A rögzítés szüneteltetése

Válasszuk a  lehetőséget.

A rögzítés leállítása

Válasszuk a  lehetőséget. A felvétel a Galéria Hangfelvételek mappájába kerül.

A legutóbbi felvétel lejátszásához vagy elküldéséhez, a felvételek listájának megtekintéséhez, valamint a felvételek tárolására használt mappa és memória kiválasztásához válasszuk az **Opciók** parancsot, majd a kívánt lehetőséget.

Hangszín-szabályozó

Hangtulajdonságok módosítása a médialejátszó használata közben.

Válasszuk a **Menü > Média > Hangszínszabályzó** lehetőséget.

Előre meghatározott hangszínszabályozó-beállítás bekapcsolása

Lapozunk egy beállításhoz, majd válasszuk a **Bekapcsol** lehetőséget.

Új hangszínszabályozó-beállítás létrehozása

- 1 Válasszuk a beállításlista utolsó két elemének egyikét, majd az **Opciók > Módosít** lehetőséget.

- 2 A vezérlőgomb segítségével változtathatunk a hangbeállításokon.
- 3 A beállítások mentéséhez és a beállítás elnevezéséhez válasszuk a **Ment**, majd az **Opciók > Átnevez** lehetőséget.

Sztereó térhatás

A sztereó térhatás mélyebb sztereó hangzást hoz létre, ha sztereó fülhallgatót használunk.

Válasszuk a **Menü > Média**, majd a **Sztereó térhatás** lehetőséget.

Web

A készülékkel hozzáférhetünk számos internetszolgáltatáshoz (hálózati szolgáltatás). Az internetoldalak megjelenése változó lehet a kijelzőméret miatt. Előfordulhat, hogy nem fogjuk az internetoldalak minden részletét látni.

Fontos: Csak olyan szolgáltatásokat vegyünk igénybe, amelyekben megbízunk, és amelyek megfelelő védelmet biztosítanak a káros szoftverek ellen.

A szolgáltatások elérhetőségéről, költségeiről és használatáról a szolgáltatótól kérhetünk felvilágosítást.

A böngészéshez szükséges konfigurációs beállításait konfigurációs üzenetben kaphatjuk meg a szolgáltatótól.

A szolgáltatás beállításához válasszuk a **Menü > Internet > Webes beáll. > Konfig. beállítások** lehetőséget, majd válasszunk ki egy konfigurációt és egy fiókot.

Csatlakozás szolgáltatáshoz

A szolgáltatáshoz való kapcsolódáshoz válasszuk a **Menü > Internet > Kezdőlap** lehetőséget; vagy kézenléti módban nyomjuk meg és tartjuk lenyomva a **0** gombot.

Egy könyvjelző kiválasztásához válasszuk a **Menü > Internet > Könyvjelzők** lehetőséget.

Az utoljára felkeresett URL megtekintéséhez válasszuk a **Menü > Internet > Utolsó webcím** lehetőséget.

Egy szolgáltatás címének megadásához válasszuk a **Menü > Internet > Címre ugrás** lehetőséget. Adjuk meg a címet, és válasszuk az **OK** lehetőséget.

A szolgáltatáshoz való kapcsolódás után elkezdhetjük böngészni annak oldalait. A telefongombok funkciója változhat a különböző szolgáltatásokban. Kövessük a kijelzőn megjelenő szöveges útmutatást. További információkért lépünk kapcsolatba a szolgáltatóval.

Internetes feltöltések

A feltöltött képek és videofájlok megtekintéséhez és a beállítások módosításához nyissuk meg az online megosztási szolgáltatás webhelyét (hálózati szolgáltatás).

Online megosztási szolgáltatás megnyitása

- 1 Válasszuk a **Menü > Internet > Webes feltölt.** lehetőséget és egy online megosztási szolgáltatást.
- 2 Válasszunk a szolgáltatás által felkínált hivatkozások közül.

Online megosztási szolgáltatás beállításainak módosítása.

- 1 Válasszuk a **Menü > Internet > Webes feltölt.** lehetőséget és egy online megosztási szolgáltatást.
- 2 A szolgáltatás beállítási oldalának megnyitásához válasszuk az **Opciók > Beállítások** lehetőséget.

A megjelenítés beállításai

Webböngészés közben válasszuk az **Opciók > Beállítások** lehetőséget, majd a következők egyikét:

Megjelenítés — Válasszuk ki a betűméretet, a képek megjelenítését és a szöveg megjelenítésének módját.

Általános — Adjuk meg, hogy a webcímek Unicode-ban (UTF-8) legyenek-e küldve, a tartalmak kódolásának típusát, valamint hogy a JavaScript™ engedélyezve legyen-e.

A rendelkezésre álló lehetőségek változhatnak.

Cache-memória

A cache olyan memóriaterület, amely ideiglenesen tárol adatokat. Ha olyan bizalmas információt próbáltunk meg elérni vagy értünk el, amelyhez jelszó

szükséges, minden használat után ürítjük ki a telefon cache-memóriáját. Az elért információkat és szolgáltatásokat a készülék a cache-memóriába menti.

A cookie egy adat, amelyet egy webhely ment a telefon cache-memóriájába. A cookie-k addig kerülnek mentésre, amíg nem ürítjük ki a cache-memóriát.

Amennyiben böngészés közben akarjuk üríteni a cache-memóriát, válasszuk az **Opciók > Eszközök > Cache ürítése** menüpontot.

A telefon cookie-fogadásának engedélyezéséhez vagy letiltásához válasszuk a **Menü > Internet > Webes beáll. > Biztonság > Cookie** lehetőséget; vagy böngészés közben válasszuk az **Opciók > Beállítások > Biztonság > Cookie** lehetőséget.

Böngésző biztonsági beállításai

Előfordulhat, hogy bizonyos szolgáltatásokhoz, például banki és online vásárlási szolgáltatásokhoz biztonsági funkciókra van szükség. Az ilyen kapcsolatokhoz biztonsági tanúsítványra van szükség, és valószínűleg egy biztonsági modulra,

amely a SIM-kártyán lehet elérhető. További tájékoztatásért forduljunk a szolgáltatóhoz.

A biztonsági modul beállításainak megtekintéséhez vagy módosításához, illetve a készülékre letöltött hitelesítői vagy felhasználói tanúsítványok listájának megtekintéséhez válasszuk a **Menü > Beállítások > Biztonság > Biz. modul beállításai** **Jogos. tanúsítványok** vagy **Felh. tanúsítványok** lehetőséget.

Fontos: Bár a tanúsítványok használatával jelentősen csökken a távoli kapcsolatok és szoftvertelepítések kockázata, ezeket a helyes módon kell használni ahhoz, hogy valóban élvezhessük is a nagyobb biztonságot. Egy tanúsítvány léte önmagában még nem nyújt védelmet; a tanúsítványkezelőnek pontos, hiteles és megbízható tanúsítványt kell tartalmaznia ahhoz, hogy ez nagyobb biztonságot nyújthasson. A tanúsítványok ideje korlátozott. Ha a "Lejárt tanúsítvány" vagy a "Tanúsítvány még nem érvényes" üzenet jelenik meg, és a tanúsítvány elvileg érvényes, akkor ellenőrizzük a

készülékben az aktuális dátum és idő helyességét.

A tanúsítványok beállításainak módosítása előtt győződjünk meg arról, hogy a tanúsítvány tulajdonosa valóban megbízható-e, és hogy valóban a felsorolt tulajdonosé-e a tanúsítvány.

Játékok és alkalmazások

Kezelhetjük az alkalmazásokat és játékokat. A telefonon lehetnek előretelepített játékok és alkalmazások. Ezek a fájlok a telefon memóriájában vagy egy mellékelt memóriakártyán vannak tárolva, és mappákba lehetnek rendezve.

Alkalmazás indítása

Válasszuk a **Menü > Alkalmazások > Játékok, Memóriakártya** vagy **Gyűjtemény** pontot. Lapozzunk egy játékhoz vagy alkalmazáshoz, és nyomjuk meg a **Megnyit** gombot.

Egy játék hangjainak, fényeinek és rezgéseinek beállításához válasszuk a **Menü > Alkalmazások > Opciók > Alkalm.beállítások** lehetőséget.

A további választható lehetőségek között a következők szerepelnek:

Verziófrissítés — annak ellenőrzése, hogy a weben elérhető-e az alkalmazás újabb verziója letöltésre (hálózati szolgáltatás).

Weboldal — további információkat tudhatunk meg, vagy kiegészítő adatokhoz juthatunk az alkalmazással kapcsolatban egy internetes oldalról (hálózati szolgáltatás), ha van ilyen.

Alkalm.-hozzáférés — korlátozhatjuk az alkalmazás hozzáférését a hálózathoz.

Alkalmazás letöltése

A telefon támogatja a J2ME™ Java-alkalmazásokat. Letöltés előtt győződjünk meg róla, hogy az alkalmazás kompatibilis a telefontal.

Fontos: Csak megbízható forrásból származó alkalmazásokat telepítsünk és használjunk, például Symbian Signed aláírással rendelkezőket vagy a Java Verified™ tesztnek megfelelőket.

Új alkalmazásokat és játékokat különbözőképpen tudunk letölteni:

- Válasszuk a **Menü > Alkalmazások > Opciók > Letöltések >**

Alkalmazásletöltések vagy Játékletöltések lehetőséget; megjelenik a könyvjelzők listája.

- Az alkalmazásokat a PC Suite programcsomag Nokia Application Installer alkalmazásával tölthetjük le a telefonra.

A különböző szolgáltatások elérhetőségéről és díjszabásáról érdeklődjünk a szolgáltatónál.

Térképek

Böngészhetünk a különböző városok és országok térképein, címeket és nevezetes helyeket kereshetünk meg, az indulási ponttól az érkezési pontig megtervezhetjük az útvonalakat, valamint a helyeket tájékoztató pontokként menthetjük és kompatibilis eszközökre küldhetjük el.

Majdnem mindegyik digitális kartográfiai megoldás bizonyos mértékben pontatlan és hiányos. Soha ne hagyatkozzunk kizárólag a jelen készülékhez letöltött kartográfiai megoldásokra.

Megjegyzés: A tartalmak, például térképek, műholdképek, hangfájlok, útmutatók vagy forgalmi információk letöltése nagy adatforgalommal járhat (hálózati szolgáltatás).

A tartalmakat, például a műholdképeket, az útmutatókat, az időjárásadatokat vagy forgalmi információkat, valamint a kapcsolódó szolgáltatásokat harmadik, Nokia független fél nyújtja. A tartalom pontatlan és hiányos lehet bizonyos mértékig, valamint változhat. Soha ne

hagyatkozunk kizárólag a fent nevezett tartalomra és kapcsolódó szolgáltatásokra.

A Térképek alkalmazásról további ismertetést olvashatunk a www.nokia.com/maps webhelyen.

A Térképek alkalmazás használatához válasszuk a **Menü > Szervező > Térképek** menüpontot, és válasszuk a rendelkezésre álló lehetőségek közül.

Térképek letöltése

Előfordulhat, hogy néhány térkép már előre fel van töltve a telefon memóriakártyájára. A Nokia Map Loader számítógépes szoftver segítségével új térképeket tölthetünk le az internetről.

A Nokia Map Loader letöltése és telepítése

- 1 A Nokia Map Loader számítógépre történő letöltéséhez és további tájékoztatásért látogassunk el a www.maps.nokia.com webhelyre.
- 2 A kezdeti beállítás elvégzéséhez válasszuk a **Menü > Szervező > Térképek** lehetőséget.

Térképek letöltése

Új térképek legelső letöltése előtt ellenőrizzük, hogy a memóriakártya be legyen helyezve a készülékbe.

A memóriakártyán lévő térképgyűjtemény módosításához előbb a Nokia Map Loader alkalmazás használatával töröljük a memóriakártyán található összes térképet, és csak ezután töltjük le az új térképgyűjteményt; így elérhetjük, hogy az összes térkép azonos verziójú legyen.

Térképek automatikus letöltése

Válasszuk a **Menü > Szervező > Térképek** majd a **Beállítások > Hálózati beállítások > Hálózati haszn. enged. > Igen** vagy **Saját hálózatban** lehetőséget.

Az automatikus letöltés kikapcsolása

Válasszuk a **Nem** lehetőséget.

Megjegyzés: A tartalmak, például térképek, műholdképek, hangfájlok, útmutatók vagy forgalmi információk letöltése nagy adatforgalommal járhat (hálózati szolgáltatás).

Térképek és GPS

A készülékben nincs belső GPS-antenna. A GPS-kapcsolatot igénylő alkalmazások használatához vegyünk igénybe kompatibilis GPS-vevőt (külön megvásárolható tartozék). Vezeték nélküli Bluetooth-technológia segítségével párosítsuk a GPS-vevőt készülékünkkel. További tájékoztatásért olvassuk el a GPS-vevő használati útmutatóját.

A Térképek alkalmazás támogatására a globális helymeghatározási rendszert (GPS) használhatjuk. Keressük meg tartózkodási helyünket vagy mérjük távolságot, illetve koordinátákat.

Miután készülékünket egy külső GPS-vevővel párosítottuk, pár percig tart, amíg tartózkodási helyünk megjelenik a kijelzőn.

A Globális helymeghatározó rendszert (GPS) az Egyesült Államok kormánya üzemelteti, és egyedül e testület felelős a rendszer pontosságáért és karbantartásáért. A helyadatok pontossága az Egyesült Államok kormányának GPS-műholdakon elvégzett módosításaitól függ, és az Egyesült Államok Védelmi

minisztériuma által megalkotott polgári GPS-használatra vonatkozó irányelv, valamint a Szövetségi Rádiónavigációs Terv módosításával változik. A pontosságot a nem megfelelő műhold-geometria is befolyásolhatja. A GPS-jelek elérhetőségére és minőségére hatással lehet az elhelyezkedésünk, az épületek, a természetes akadályok, valamint az időjárás is. Előfordulhat, hogy a GPS-jelek nem foghatók épületek belsejében vagy a föld alatt, és a jeleket zavarhatják bizonyos anyagok, például a beton vagy fémek.

A GPS-t ne használjuk precíz helymeghatározási műveletek elvégzésére, ezért soha ne hagyatkozzunk kizárólag a GPS-vevő és a celluláris rádióhálózat helyadataira helymeghatározás vagy navigálás során.

Extra szolgáltatások

A Térképek alkalmazást teljes navigációs rendszerre fejleszthetjük, amelyet autóban és gyalogosan egyaránt használhatunk. Ehhez be kell szereznünk az adott területre érvényes licenct. Az autós navigáció teljes körű, beszédhangos irányítással működik és

két- vagy háromdimenziós térképnézetet kínál. A gyalogos navigáció legfeljebb 30 km/óra sebességig használható és nem tartalmaz beszédhangos irányítást. A navigációs szolgáltatás nem minden országban és régióban áll rendelkezésre. A részletekért látogassunk el a helyi Nokia webhelyre.

A szolgáltatás használatához a vezeték nélküli Bluetooth-technológiát támogató, kompatibilis külső GPS-vevőre van szükség.

Navigációs szolgáltatás vásárlása

Válasszuk a **Menü > Szervező > Térképek** majd az **Egyéb szolgáltatások > Navigáció hozzáad.** lehetőséget, és kövessük az utasításokat.

Ha beszédhangos irányítással működő navigációs rendszert szeretnénk használni, akkor a hálózati kapcsolat használatához a Térképek alkalmazás engedélyezésére van szükség.

A navigációs licenc a SIM-kártyához tartozik. Ha másik SIM-kártyát helyezünk a telefonba, akkor a navigáció indításakor a licenc megvásárlására figyelmeztető üzenet

jelenik meg. A vásárlási folyamat során a rendszer felajánlja a meglévő licenc új SIM-kártyára történő ingyenes áthelyezését.

Szervező

Hagyjuk, hogy a telefon segítsen megszervezni az életünket.

Névjegyek kezelése

Neveket, telefonszámokat és címeket menthetünk névjegyként készülékünkre és a SIM-kártyára.

Válasszuk az **Menü > Névjegyzék** lehetőséget.

A névjegyek tárolására használt memória kiválasztása

A telefonmemóriába a névjegyek mellé egyéb adatokat is menthetünk, például különféle telefonszámokat és szöveges elemeket. Korlátozott számú névjegyhez képet, hangot vagy videófájl is menthetünk.

A SIM-kártyán tárolt nevekhez csak egy telefonszámot menthetünk. A SIM-kártyára mentett névjegyeket a  ikon jelzi.

- 1 A **Beállítások > Használt memória** lehetőséggel kiválaszthatjuk névjegyünk tárolására a SIM-kártyát, a telefonmemóriát, vagy mindkettőt.

- 2 A **Telefon és SIM** lehetőséggel kereshetjük elő névjegyünket mindkét tárhelyről. Mentett névjegyünket a telefonmemóriában tárolja a készülék.

Névjegyek kezelése

Névjegy keresése

Válasszuk az **Menü > Névjegyzék > Nevek** lehetőséget.

Lapozunk a névjegyek listájában, vagy írjuk be a névjegy nevének első betűit.

Név és telefonszám mentése

Válasszuk az **Menü > Névjegyzék > Új hozzáadása** lehetőséget.

Adatok hozzáadása és szerkesztése

Jelöljük ki a névjegyét, és válasszuk az **Adatok > Opciók > Adatok hozzáadása** beállítást.

Adat törlése

Jelöljük ki a névjegyét, és válasszuk az **Adatok** beállítást. Jelöljük ki az adatot, és válasszuk az **Opciók > Törlés** lehetőséget.

Névjegy törlése

Jelöljük ki a névjegyét, és válasszuk az **Opciók > Névjegy törlése** beállítását.

Összes névjegy törlése

Válasszuk a **Menü > Névjegyzék > Összes névj. törl. > Telefonmemóriából** vagy **SIM-kártyáról** lehetőséget.

Névjegyek másolása és mentése a telefonmemóriából a SIM-kártyára, vagy onnan a telefonmemóriába

Egy névjegy másolása

Válasszuk az **Opciók > Megjelölési opciók > Megjelölés** lehetőséget. Válasszuk ki a másolni vagy áthelyezni kívánt névjegyeket, majd válasszuk az **Opciók > Megjel. másolása** vagy **Megjel. áthelyezése** lehetőséget.

Minden névjegy másolása

Válasszuk a **Menü > Névjegyzék > N.jegyek másol. vagy N.jegyek áthely.** lehetőséget.

Hívócsoport létrehozása

Rendezzük hívócsoportokba a névjegyeket, és rendeljük hozzájuk

különböző csengőhangokat és csoportképeket.

- 1 Válasszuk az **Menü > Névjegyzék > Csoportok** lehetőséget.
- 2 Válasszuk a **Hozzáad** vagy **Opciók > Új csop. hozzáadása** lehetőséget új csoport létrehozásához.
- 3 Adjuk meg a csoport nevét, válasszunk képet és csengőhangot, ha kívánjuk, majd válasszuk a **Ment** lehetőséget.
- 4 Ha tagokat szeretnénk adni a csoporthoz, válasszuk ki a csoportot, majd válasszuk a **Megnéz > Hozzáad** lehetőséget.

Névjegykártyák

Egy személy kapcsolatinformációit elküldhetjük vagy fogadhatjuk egy vCard szabványt támogató kompatibilis készülékről.

Névjegykártya küldéséhez keressük meg a névjegyét, majd válasszuk az **Adatok > Opciók > Névjegyküldés** parancsot.

Ha névjegykártyát kapunk, válasszuk a **Megnéz** > **Ment** lehetőséget a névjegykártya telefonmemóriába történő mentéséhez.

Dátum és idő

Az óratípus, az idő, az időzóna és a dátum típusának módosításához válasszuk a **Menü** > **Beállítások** > **Dátum és idő** lehetőséget.

Ha másik időzónába utazunk, válasszuk a **Menü** > **Beállítások** > **Dátum és idő** > **Dát.- és időbeáll.-ok** > **Időzóna:** lehetőséget, és lapozzunk jobbra vagy balra a helynek megfelelő időzóna kiválasztásához. Az idő és a dátum az időzónának megfelelően lesz beállítva, és lehetővé teszi a telefon számára a kapott szöveges vagy multimédia üzenetek helyes küldési idejének megjelenítését.

Például a GMT -5 New York (USA) időzónáját jelöli, amely 5 órányira nyugatra van Greenwich, London (Egyesült Királyság) városától.

Ébresztőóra

A készülék a kívánt időpontban hangjelzést ad.

Ébresztés beállítása

- 1 Válasszuk a **Menü** > **Szervező** > **Ébresztőóra** pontot.
- 2 Kapcsoljuk be az ébresztés funkciót, majd adjuk meg az ébresztés időpontját.
- 3 Ha azt szeretnénk, hogy a készülék a hét megadott napjain ébresszen, válasszuk az **Ismétlés:** > **Be** lehetőséget, és adjuk meg a kívánt napokat.
- 4 Válasszuk ki az ébresztés hangját.
- 5 Állítsuk be az ébresztés késleltetési idejét, és válasszuk a **Ment** lehetőséget.

Az ébresztés leállítása

Az ébresztés leállításához válasszuk a **Leállít** lehetőséget.

Ha az ébresztési jelzést egy percen át nem kapcsoljuk ki, illetve ha a **Szundi** lehetőséget választjuk, akkor az ébresztés leáll, majd a Szundi beállításban megadott idő elteltével újra bekapcsol.

Naptár

Válasszuk a **Menü** > **Szervező** > **Naptár** lehetőséget.

Az aktuális nap körül egy keret látható. Ha az adott napra jegyzetek vannak beállítva, a nap félkövér betűkkel jelenik meg. A napi jegyzetek megjelenítéséhez válasszuk a **Megnéz** lehetőséget. Hét megtekintéséhez válasszuk az **Opciók > Heti nézet** menüpontot. A naptár összes jegyzetének törléséhez válasszuk az **Opciók > Jegyzetek törlése > Összes jegyzet** lehetőséget.

A dátumhoz és az időhöz kapcsolódó beállítások szerkesztéséhez válasszuk az **Opciók > Beállítások** lehetőséget, majd válasszuk az elérhető lehetőségek közül. A régi jegyzetek előre megadott idő elteltével történő automatikus törléséhez válasszuk az **Opciók > Beállítások > Jegyz. autom. törlése** lehetőséget, majd válasszuk az elérhető lehetőségek közül.

Naptári jegyzet létrehozása

Lapozunk egy dátumra, és válasszuk az **Opciók > Jegyzet írása** lehetőséget. Válasszuk egy jegyzettípust, és töltsük ki a mezőket.

Teendőlista

Ha jegyzetet akarunk készíteni egy elvégzendő feladathoz, válasszuk a **Menü > Szervező > Teendők** lehetőséget.

Új jegyzet létrehozásához, ha még nincs jegyzet hozzáadva, válasszuk a **Hozzáad** lehetőséget; egyébként válasszuk az **Opciók > Új jegyzet** lehetőséget. Töltsük ki a mezőket, és válasszuk a **Ment** lehetőséget.

Jegyzet megnyitásához lapozunk a megfelelő jegyzethez és válasszuk a **Megnéz** lehetőséget.

Jegyzetek

Jegyzetek írásához és elküldéséhez válasszuk a **Menü > Szervező > Jegyzetek** pontot.

Ha még nincs jegyzetünk, létrehozásához nyomjuk meg a **Hozzáad** gombot; ellenkező esetben válasszuk az **Opciók > Új jegyzet** lehetőséget. Írjuk be a jegyzetet, és nyomjuk meg a **Ment** gombot.

Számológép

A telefon tartalmaz egy normál és egy tudományos számológépet, valamint egy hitelkalkulátort.

Válasszuk a **Menü > Szervező > Számológép** lehetőséget, és az elérhető lehetőségek közül a számológép típusát, majd a számítási utasításokat.

A számológép pontossága korlátozott, azt egyszerű számítások elvégzésére tervezték.

Időzítés

Normál időzítő

- 1 Az időzítő aktiválásához válasszuk a **Menü > Szervező > Időzítő > Normál időzítő** lehetőséget, adjunk meg egy időt, és írjunk egy jegyzetet, amely az idő lejártakor fog megjelenni. Az idő módosításához válasszuk az **Idő beállítása** parancsot.
- 2 Az időzítés indításához nyomjuk meg az **Indít** gombot.
- 3 Az időzítés leállításához válasszuk az **Időzítő leállítása** lehetőséget.

Köztes idő mérése

- 1 A köztes idő akár tíz köztes idővel történő méréséhez először adjuk meg a köztes időket.
- 2 Válasszuk az **Menü > Szervező > Időzítő > Köztes idő mérése** lehetőséget.
- 3 Az idő elindításához válasszuk az **Időzítő indítása > Indít** parancsot.

Ha meg akarjuk adni, hogyan indítsa el az időzítő a következő időszakot, válasszuk a **Menü > Szervező > Időzítő > Beállítások > Köv. per.-ra lépés** lehetőséget, majd válasszunk a rendelkezésre álló lehetőségek közül.

Stopperóra

A stopperóra használatával időt, rész- és köridőt mérhetünk.

Válasszuk a **Menü > Szervező > Stopperóra** lehetőséget, majd a következő opciók egyikét:

Részidőt mér — részidő mérése. Az **Opciók > Visszaállít** lehetőséggel mentés nélkül nullázhatjuk az időt.

Futamidőt mér — futamidő mérése.

Folytat — a háttérben futó időmérés megjelenítése.

Utolsó kijelzése — az utoljára mért idő megjelenítése, hacsak nem nulláztuk a stopperórát.

Idők megtekintése vagy **Időket töröl** — a mentett idők megtekintése vagy törlése.

Ha a stopperóra használatát a háttérben szeretnénk folytatni, nyomjuk meg a Vége gombot.

Környezetvédelmi tippek



A következő tippek a környezetvédelemmel kapcsolatos lehetőségekről tájékoztatnak.

Energiatakarékosság

Ha az akkumulátor teljesen feltöltődött és kihúztuk a töltőt a készülékből, akkor a töltőt is húzzuk ki a fali konnektorból.

Ritkábban kell feltölteni az akkumulátort, ha végrehajtjuk az alábbiakat:

- Zárjuk be vagy tiltsuk le a nem használt alkalmazásokat, szolgáltatásokat és kapcsolatokat.
- Csökkentsük a kijelző fényességét.
- Állítsuk be, hogy a készülék a lehető legrövidebb tétlenségi időtartamot követően energiatakarékos üzemmódra váltson át, amennyiben ez a funkció készülékünkön rendelkezésre áll.

- Tiltsuk le a szükségtelen hangokat, például a billentyűzet- és csengőhangokat.

Újrahasznosítás

A Nokia telefonok alkatrészeinek többsége újrahasznosítható. A Nokia termékeinek újrahasznosításával kapcsolatos ismertetésért látogassunk el a www.nokia.com/werecycle, vagy mobilkészülékünkkel a www.nokia.mobi/werecycle webhelyre.

A csomagolást és a felhasználói útmutatókat a helyi szabályozásnak megfelelően hasznosítsuk újra.

Tudjon meg többet

A készülékkel kapcsolatos további környezetvédelmi tudnivalókat a www.nokia.com/support webhelyen olvashatjuk el.

Digital rights management – Digitális jogkezelés

A tartalomtulajdonosok különböző digitális jogkezelési (DRM) technológiákat alkalmazhatnak – a szerzői jogokat is magába foglaló – szellemi tulajdonuk védelmére. A jelen készülék különböző típusú DRM-szoftvereket használ a DRM által védett tartalmak eléréséhez. Ezzel a készülékkel a következő technológiával védett tartalmak érhetőek el: WMDRM 1.0, OMA DRM 1.0, OMA DRM 1.0 forward lock és OMA DRM 2.0. Ha bizonyos DRM-szoftverek nem alkalmasak a tartalom védelmére, a tartalomtulajdonos kérheti, hogy vonják vissza az ilyen DRM-szoftvereknek a DRM-védelemmel ellátott új tartalmak elérését biztosító funkcióját. A visszavonással megakadályozható a már a készüléken lévő, DRM által védett tartalom megújítása is. Az ilyen DRM-szoftver visszavonása nem érinti a más típusú DRM által védett vagy a DRM által nem védett tartalmak használatát.

A digitális jogvédelemmel (DRM-mel) védett tartalomhoz tartozik egy licenc is, mely meghatározza a tartalomhasználattal kapcsolatos jogokat.

Ha a készüléken OMA DRM-vedett tartalom található, a licenc és a tartalom lemásolásához használjuk a Nokia PC Suite másolásfunkcióját.

Ha másképpen próbáljuk átmásolni azokat, lehet, hogy a licenc nem lesz átmásolva, amelyet viszont a tartalommal együtt vissza kell állítani ahhoz, hogy az OMA DRM-vedett tartalom továbbra is használható legyen a készülékmemória formázása után. Lehet, hogy a licencet akkor is vissza kell állítani, ha a készüléken lévő fájlok megsérülnek.

Ha a készüléken WMDRM-vedett tartalom található, akkor a készülékmemória formázásakor a licenc és a tartalom is el fog veszni. A licenc és a tartalom akkor is elveszhet, ha a készüléken lévő fájlok megsérülnek. A licenc vagy a tartalom elvesztésével elképzelhető, hogy ugyanaz a

tartalom többé már nem lesz használható a készüléken. További tájékoztatásért forduljunk a szolgáltatóhoz.

Előfordulhat, hogy egyes licencet egy adott SIM-kártyához kötötték, és a védett tartalomhoz csak akkor lehet hozzáférni, ha a SIM-kártya be van helyezve a készülékbe.

Harmadik féltől származó alkalmazások

Lehet, hogy a készülékhez mellékelte, harmadik fél által írt alkalmazásokat olyan természetes vagy jogi személyek hozták létre és birtokolják, akik nem kapcsolódó vállalatok a Nokiának, illetőleg nem állnak kapcsolatban a Nokiával. A Nokia nem rendelkezik a harmadik féltől származó alkalmazások szerzői jogával vagy szellemi tulajdonjogával. Éppen ezért a Nokia nem vállal semmilyen felelősséget ezen alkalmazások végfelhasználói támogatásáért vagy működőképességéért, sem az alkalmazásokban vagy ezekben az anyagokban bemutatott információkért. A Nokia semmiféle garanciát sem vállal ezekre a harmadik fél által biztosított alkalmazásokra.

AZ ALKALMAZÁSOK HASZNÁLATÁVAL A FELHASZNÁLÓ TUDOMÁSUL VESZI, HOGY AZ ALKALMAZÁSOK „EBBEN AZ ÁLLAPOTBAN”, ÉS A JOGSZABÁLYOK ÁLTAL LEHETŐVÉ TETT LEGSZÉLESEBB KÖRBE MINDENMÉ, KIFEJEZETT VAGY VÉLELMEZETT GARANCIA NÉLKÜL KERÜLNEK ÁTADÁSRA AZ ALKALMAZANDÓ JOGSZABÁLYOK KERETEI KÖZÖTT. A FELHASZNÁLÓ EZEN FELÜL TUDOMÁSUL VESZI, HOGY SEM A NOKIA, SEM KAPCSOLÓDÓ VÁLLALKOZÁSAI NEM VÁLLALNAK SEMMIFÉLE KIFEJEZETT VAGY VÉLELMEZETT GARANCIÁT, NEM KIZÁRÓLAGOSAN BELEÉRTVE A JOGSZAVATOSSÁGOT, A FORGALOMKÉPESSÉGRE ÉS AZ ADOTT CÉLNAK VALÓ MEGFELELÉSRE, ILLETŐLEG ARRÁ VONATKOZÓ GARANCIÁT, HOGY AZ ALKALMAZÁS NEM SÉRTI BÁRMELY HARMADIK FÉL SZABADALMI, SZERZŐI, VÉDJEGYRE VONATKOZÓ VAGY EGYÉB JOGAIT.

Tartozékok

Figyelmeztetés:

Ehhez a típusú készülékhez kizárólag a Nokia által jóváhagyott akkumulátorokat, töltőkészülékeket és tartozékokat használjuk. Más típusok alkalmazása érvényteleníti az engedélyeket és garanciákat, és emellett veszélyes is lehet. A nem jóváhagyott akkumulátor vagy töltő használata akár tüzet, robbanást, szivárgást okozhat, vagy egyéb veszéllyel járhat.

A gyártó által engedélyezett tartozékokról a márkakereskedőtől kaphatunk bővebb felvilágosítást. A tartozékok hálózati kábelét mindig a csatlakozónál (ne a kábelnél) fogva húzzuk ki a konnektorból.

Akkumulátor

Az akkumulátorra és a töltőre vonatkozó információk

A készülék újratölthető akkumulátorral üzemel. Ehhez a készülékhez kizárólag a(z) BL-4CT akkumulátort használjuk. A Nokia további akkumulátormodelleket tehet elérhetővé ehhez a készülékhez. A készülék a következő töltőkkel használható: AC-8. A pontos töltőmodell a dugó típusától függhet. A dugó típusát a következők egyike azonosítja: E, EB, X, AR, U, A, C, K vagy UB.

Az akkumulátor több százszor feltölthető és kisülhető, de előbb-utóbb elhasználódik. Amikor a beszélgetések és a készenléti állapot időtartama észrevehetően rövidebb a megszokottnál, cseréljük ki az akkumulátort. Csak Nokia által jóváhagyott akkumulátorokat használjunk, és azokat ugyancsak a Nokia által ehhez a készülékhez jóváhagyott töltőkészülékekkel töltjük újra.

Ha az akkumulátort először használjuk, vagy az akkumulátort nem használtuk hosszabb ideig, akkor előfordulhat, hogy a töltés megkezdéséhez a töltő csatlakoztatása után azt ki kell húzni, majd újra csatlakoztatni kell. Abban az esetben, ha az akkumulátor

teljesen lemerült, a töltés jelzése lehet, hogy csak néhány perc múlva jelenik meg, addig telefonhívást sem tudunk lebonyolítani.

Biztonságos eltávolítás. Az akkumulátor kivétele előtt mindig kapcsoljuk ki a készüléket, és húzzuk ki a töltőt.

Megfelelő töltés. A töltőt húzzuk ki a hálózati aljzatból és a készülékből, ha nem használjuk. Ne hagyjuk a teljesen feltöltött akkumulátort a töltőre csatlakoztatva, mert a töltőtöltés megrövidítheti az akkumulátor élettartamát. A teljesen feltöltött, de nem használt akkumulátor idővel önmagától is elveszti töltését.

Kerüljük a szélsőséges hőmérsékleti hatásokat. Mindig tartsuk az akkumulátort 15 °C és 25 °C (59 °F és 77 °F) közötti hőmérsékleten. A szélsőséges hőmérséklet csökkenti az akkumulátor kapacitását és élettartamát. Előfordulhat, hogy túl meleg vagy túl hideg akkumulátorral a készülék átmenetileg nem működik. Az akkumulátor teljesítménye különösen korlátozott jóval fagyponnal alatti hőmérsékleten.

Ne zárjuk rövidre az akkumulátort. Véletlen rövidzárlatot okozhat például egy fémtárgy (péNZérme, kapocs vagy toll), ha az akkumulátor pozitív (+) és negatív (-) pólusait közvetlenül összeköti. (A pólusok az akkumulátoron látható fémes sávok.) Ez könnyen előfordulhat, ha a tartalék akkumulátort a zsebünkben vagy tárcánkban tartjuk. A pólusok rövidre zárása az akkumulátort és az összeköttetést létrehozó tárgyat is tönkretetheti.

Hulladékkezelés. Az akkumulátorokat soha ne dobjuk tűzbe, mivel ez robbanást idézhet elő. Az akkumulátoroktól a helyi rendelkezéseknek megfelelően szabaduljunk meg. Lehetőség szerint hasznosítsuk újra. Soha ne dobjuk a háztartási szemétkébe.

Szivárgás. A cellákat vagy az akkumulátort ne szedjük szét, ne vágjuk el, ne nyissuk fel, ne törjük szét, ne hajlítsuk

meg, ne szúrjuk ki, illetve ne daraboljuk fel. Akkumulátorfolyás esetén ügyeljünk arra, hogy a folyadék ne érintkezzen bőrfelülettel, és ne kerüljön a szembe. Ha mégis megtörténne, azonnal öblítsük le az érintett bőrfelületet, vagy forduljunk orvoshoz.

Károsodás. Az akkumulátort ne módosítsuk, ne használjuk fel más dolog előállításához, ne próbáljunk bele idegen tárgyakat szerelni, valamint ne merítsük meg vízben és egyéb folyadékokban, illetve ne tegyük ki ezek hatásának. A sérült akkumulátorok robbanásveszélyesek.

Helyes használat. Az akkumulátort csak a rendeltetésének megfelelő célokra használjuk. Az akkumulátor nem megfelelő használata tüzet, robbanást okozhat, vagy egyéb veszéllyel járhat. Ha a készüléket vagy az akkumulátort leejtjük (különösen kemény felületre), és úgy gondoljuk, hogy megsérült, akkor a további használat előtt vizsgáltsassuk meg az akkumulátort egy szervizközpontban. Soha ne használjunk sérült akkumulátort vagy töltőt. Az akkumulátort tartssunk kisgyermekektől távol.

Nokia akkumulátor-hitelességi irányelvek

Biztonságunk érdekében mindig eredeti Nokia akkumulátort használjunk. Ahhoz, hogy meggyőződjünk arról, hogy eredeti Nokia akkumulátort kaptunk-e, szerezzük be azt egy hivatalos Nokia szervizközpontól vagy hivatalos márkakereskedőtől, és vizsgáljuk meg a hologramos címkét a következő lépésekkel:

A hologram hitelességének vizsgálata

- 1 Ha ránézünk a hologramos címkére, akkor az egyik irányból a Nokia kézfogást ábrázoló jele, a másik irányból az Eredeti Nokia tartozék (Nokia Original Enhancements) logó látható.



- 2 Ha a hologramot balra, jobbra, lefelé vagy felfelé döntjük, az egyes oldalakon – ennek megfelelően – egy, kettő, három, illetve négy pontnak kell látszania.



Ha az alábbi lépéseket sikeresen elvégeztük, az még nem jelenti az akkumulátor megfelelő eredetének teljes bizonyosságát. Ha az eredetiségről nem tudunk megbizonyosodni, vagy bármely okból azt gondoljuk, hogy a hologramos címkéjű akkumulátorunk nem eredeti Nokia akkumulátor, tartózkodjunk annak használatától,

és további segítségért vigyük el az akkumulátort a legközelebbi hivatalos Nokia szervizközpontba vagy kereskedőhöz.

Az eredeti Nokia akkumulátorokról bővebben a www.nokia.com/battery oldalon olvashatunk.

Kezelés és karbantartás

A készülék kiemelkedő színvonalú tervezés és kivitelezés eredménye, és gondos kezelést igényel. A következő javaslatok segítenek a garancia megőrzésében.

- A készüléket tartsuk szárazon. A csapadék, a pára és minden egyéb folyadék vagy nedvesség tartalmazhat az elektronikus áramkörökben korróziót előidéző ásványi anyagokat. Ha a készülék vizes lesz, vegyük ki az akkumulátort, és visszahelyezés előtt várjuk meg, amíg a készülék teljesen megszárad.
- A fényképezőgép, a távolságrészkelő és a fénymérő lencséinek tisztítása puha, tiszta, száraz ruhával történjen.
- A készüléket ne használjuk és ne tároljuk poros, piszkos helyen. A por károsíthatja a készülék mozgó és elektromos alkatrészeit.
- A készüléket ne tartsuk túl meleg helyen. A magas hőmérséklet csökkentheti az elektronikus alkotóelemek élettartamát, károsíthatja az akkumulátort, és deformálhatja vagy megolvaszthatja a műanyag alkatrészeket.
- A készüléket ne tartsuk túl hideg helyen. A normál hőmérsékletre való felmelegedéskor a készülék belsejében lecsapódó pára károsíthatja az elektronikus áramköröket.
- Ne kísérreljük meg felnyitni a készüléket más módon, mint ahogyan az a jelen útmutatóban szerepel.

- A készüléket ne ejtsük le, ne ütögetessük és ne rázogassuk. A durva bánásmód tönkretelheti az áramkörti kártyákat és a finommechanikát.
- A készüléket ne tisztítsuk erős vegyszerekkel, illetve oldó- vagy mosószerekkel.
- Ne fessük be a készüléket. A festék eltömítheti a mozgó alkatrészeket, ami a készüléket használhatatlanná teheti.
- Kizárólag eredeti vagy jóváhagyott csereantennát használjunk. A nem engedélyezett antennák, változtatások vagy kiegészítő alkatrészek károsíthatják a készüléket, és sérthetik a rádiófrekvenciás készülékekre vonatkozó jogszabályokat.
- A töltőt fedett helyiségben használjuk.
- A megtartandó adatokról, például a névjegyzékről és a naptárbejegyzésekről, mindig készítsünk biztonsági másolatot.
- Ha az optimális teljesítmény elérése érdekében a készüléket időről-időre alaphelyzetbe kívánjuk állítani, kapcsoljuk ki azt, és vegyük ki az akkumulátort.

Ezek a javaslatok egyaránt vonatkoznak a készülékre, az akkumulátorra, a töltőre és bármilyen tartozékra. Ha ezek közül bármelyik nem működne megfelelően, forduljunk a legközelebbi márkaszervizhez.

Újrahasznosítás

A használt elektronikai termékeket, akkumulátorokat és csomagolóanyagokat mindig vigyük vissza egy kijelölt gyűjtőhelyre. Ezzel megakadályozzuk az ellenőrizetlen szemétkidobást, és elősegítjük az anyagok újrahasznosítását. Részletes tudnivalókat a termék eladójától, a hulladékezelésért felelős helyi hatóságtól, a gyártói felelősségvállalásra szakosodott szervezettől vagy a Nokia helyi képviselőjétől tudhatjuk meg. A Nokia termékek újrahasznosításának módját megtaláljuk a

www.nokia.com/wecycle oldalon, vagy ha mobilkészülékön böngészünk, a www.nokia.mobi/wecycle oldalon.



A terméken, az akkumulátorban, az irodalomban vagy a csomagoláson látható áthúzott, kereses szeméthyűjtőtartály szimbólum arra hívja fel a figyelmet, hogy minden elektromos és elektronikus terméket, elemet és akkumulátort az élettartamuk végén szelektív gyűjtőhelyre kell juttatnunk. Ez a követelmény az Európai Unióban érvényes. A terméktől ne közösségi/lakossági hulladékként szabaduljunk meg. További környezetvédelmi információkat a termék környezetvédelmi nyilatkozatában találunk, a www.nokia.com/environment weboldalon.

További biztonsági tudnivalók

Megjegyzés: A készülék felülete nem tartalmaz nikkelt a fémborításban. A készülék felülete rozsdamentes acélt tartalmaz.

Mágnesek és mágneses mezők

A készüléket tartsuk távol mágnesektől vagy mágneses mezőtől.

Kisgyermek

A készülék és annak tartozékai nem játékok; apró alkatrészeket tartalmazhatnak. Ezeket tartsuk kisgyermekektől távol.

Üzemelési környezet

Ez a készülék megfelel a rádiófrekvenciás sugárzás kibocsátására vonatkozó irányelveknek a normál, fülhöz tartott helyzetben vagy a testtől legalább 1,5 cm (5/8 hüvelyk) távolságra tartva. A hordtáska, övcsat vagy

egyéb, ruházaton való viseléshez használt eszköz nem tartalmazhat fémeket, és a készüléket a fenti távolságra kell tartania a testtől.

Adatfájlok vagy üzenetek küldéséhez a készüléknek jó minőségű hálózati kapcsolatra van szüksége. Az adatfájlok vagy üzenetek átvitele elhalasztható, amíg nem áll rendelkezésre megfelelő kapcsolat. Tartsuk be a távolságra vonatkozó utasításokat, amíg az átvitel be nem fejeződik.

Orvosi eszközök

A rádióadók használata, beleértve a mobiltelefonokat is, zavarhatja a nem megfelelően védett orvosi berendezéseket. Beszéljünk egy orvossal, vagy forduljunk a készülék gyártójához, hogy eldönthessük, a berendezés megfelelően árnyékol-e a rádiófrekvenciás sugárzással szemben. Kapcsoljuk ki a készüléket, ha a kihelyezett szabályozások erre utasítanak minket. A kórházakban és egészségügyi intézményekben a külső rádiósugárzásra érzékeny berendezések is üzemelhetnek.

Beültetett orvosi eszközök

Az orvosi eszközök gyártói azt ajánlják, hogy legalább 15,3 centiméter (6 hüvelyk) távolságra legyen a készülék a beültetett orvosi eszköztől, például a szívritmus-szabályozótól vagy a beültetett cardioverter defibrillátortól, így kerülve el az esetleges interferenciát az orvosi eszközzel. Ajánlások az ilyen készülékkel élő személyeknek:

- A vezeték nélküli készülék mindig legalább 15,3 centiméter (6 hüvelyk) távolságra legyen az orvosi készüléktől.
- a vezeték nélküli eszközt nem szabad felső ingzsebbe vagy mellényzsebbe tenni.
- A vezeték nélküli készüléket tartsuk az orvosi készülékkel áttelens oldalai fülkőhöz.

- Kapcsoljuk ki a vezeték nélküli készüléket, ha bármilyen okból interferencia létrejött feltételezhető.
- Tartsuk be a beültetett orvosi készülék gyártójának utasításait.

Ha kérdésünk van a vezeték nélküli készülék beültetett orvosi eszközzel való használatával kapcsolatban, forduljunk háziorvosunkhoz.

Hallókészülékek

Bizonyos digitális vezeték nélküli készülékek zavarhatnak egyes hallókészülékeket.

Járművek

A rádiófrekvenciás jelek hatással lehetnek a motorgépjárművek nem helyesen felszerelt vagy nem megfelelően földelt elektronikus rendszereire, például az elektronikus üzemanyag-befecskendező rendszerekre, elektronikus blokkolásgátló rendszerekre, elektronikus sebességvezérlő rendszerekre és légsákrendszerekre. További információért lépünk kapcsolatba a gépjármű vagy az adott berendezés gyártójával.

Kizárólag szakképzett személyzet javíthatja a készüléket, és szerelheti a készüléket járműbe. A hibás telepítés vagy beszerelés veszélyes lehet, és érvénytelenítheti a garanciát. Rendszeresen ellenőrizze, hogy a járműben minden vezeték nélküli készülék megfelelően fel van szerelve, és megfelelően működik. Ne tároljon vagy szállítson éghető folyadékokat, gázokat vagy robbanóanyagot ugyanabban a tárolóban, mint ahol a készülék, annak alkatrészei vagy tartozékai találhatóak. Ne feledjük, hogy a légszákok nagy erővel nyílnak ki. Ne helyezük a készüléket vagy a tartozékokat a légszák tágulási terébe.

A repülőgépre történő beszállás előtt kapcsoljuk ki a készüléket. A vezeték nélküli készülékek repülőgépen

történi használata veszélyes lehet a repülőgép vezérlésére, és törvénybe ütköző lehet.

Robbanásveszélyes környezetek

Kapcsoljuk ki a készüléket minden olyan helyen, ahol robbanás veszélye fennállhat. Tartsuk be a felszólító jelzéseket. A szikrák az ilyen helyeken robbanást vagy tüzet okozhatnak, ami személyi sérüléshez vagy halálhoz vezethet. Kapcsoljuk ki a készüléket üzemanyagtöltő-állomásokon. Tartsuk be az üzemanyagraktárakban, -tárolókban és -elosztókban; vegyi üzemekben; valamint robbantási területeken érvényes korlátozásokat. Az olyan helyek, ahol robbanás veszélye fennállhat, általában (de nem mindig) jól láthatóan meg vannak jelölve. Ezek például olyan helyek, ahol felszólítás látható a gépjármű motorjának kikapcsolására, a hajók fedélzet alatti része, vegyi anyagot szállító vagy tároló létesítmények, valamint ahol a levegő vegyszereket vagy szemcséket tartalmaz, például gabonát, port vagy fémreszeléket. Tudjuk meg a folyékony gázzal (például propánnal vagy butánnal) üzemelő gépjárművek gyártójától, hogy az adott gépjárműben biztonságosan használható-e a készülék.

Segélykérő hívások

Fontos: Ez a készülék rádiójelekre, vezetékes és vezeték nélküli hálózatokra, valamint a felhasználó által programozható funkciókra támaszkodva működik. Ha a készülék támogatja az interneten keresztüli hanghívásokat (internethívásokat), akkor aktiváljuk az internethívásokat és a celluláris hívásokat is. Ha mindkettő aktiválva van, akkor a készülék a segélyhívások kezdeményezését a celluláris hálózaton és az internetszolgáltatón keresztül is megkísérelheti. A kapcsolat létrejötte nem garantálható minden körülmény között. Létfonosságú kommunikáció – például orvosi segélykérés – céljából soha ne hagyatkozzunk kizárólag vezeték nélküli eszközökre.

Segélykérés mobiltelefonon keresztül:

- 1 Ha a készülék ki van kapcsolva, akkor kapcsoljuk be. Ellenőrizzük a megfelelő térerőt. A készüléktől függően előfordulhat, hogy a következőket is el kell végeznünk:
 - Helyezzünk be egy SIM-kártyát, ha a készülék használati útmutatójának megfelelően szükséges.
 - Távolítsunk el bizonyos elhárítókészülékeket, ha aktiváltuk ezeket a készülékeken.
 - Módosítsuk az üzemmódot Offline-ról vagy Repülésről egy aktív üzemmódra.
- 2 A kijelző törléséhez és a készülék hívásra kész állapotba hozásához nyomjuk meg a Vége gombot, ahányszor csak szükséges.
- 3 Írjuk be a helyzetünknek megfelelő hivatalos segélykérőszámot. A segélyszolgálatok telefonszáma helyről helyre változhat.
- 4 Nyomjuk meg a Hívás gombot.

Segélyhívás esetén a lehető legpontosabban adjuk meg az ilyenkor szükséges adatokat. Előfordulhat, hogy a vezeték nélküli eszköz a kommunikáció egyetlen módja egy baleset helyszínén. Ne szakítsuk meg a kapcsolatot, amíg erre engedélyt nem kapunk.

Hitelesítési információ (SAR)

Ez a mobilkészülék megfelel a rádióhullám-kibocsátásra vonatkozó irányelveknek.

A mobilkészülék egy rádió adó-vevő készülék. A készüléket úgy tervezték, hogy a rádióhullámok energiakibocsátása ne haladja meg a nemzetközi irányelvek által javasolt határértéket. Ezeket az irányelveket az ICNIRP független tudományos szervezet alkotta meg, és egy olyan biztonsági szinten alapulnak, amely minden ember számára védelmet biztosít, kortól és egészségi állapotától függetlenül.

A mobilkészülékek kibocsátási irányelvei a Specifikus elnyelési ráta (SAR) ismert mérési egységet alkalmazzák. Az ICNIRP-irányelvekben megállapított SAR-határérték 2,0 watt/kilogramm (W/kg), amely átlagosan 10 gramm emberi szövetre értendő. A SAR-tesztek szabvány üzemeltetési pozíció alkalmazásával végzik úgy, hogy a készülék a legmagasabb energiaszinten sugározzon minden tesztelt frekvenciasávon. Egy működő készülék tényleges SAR-értéke a maximális érték alatt lehet, mivel a készüléket úgy tervezték, hogy az csak annyi energiát használjon, amennyi a hálózat eléréséhez szükséges. Ez az érték számos tényező függvényében módosulhat, mint például a hálózat egy bázisállomásától való távolság.

A készülék fülhöz közeli használata során elért, az ICNIRP-irányelvek alapján mért legmagasabb SAR-értéke 0,73 W/kg.

A készülékhez való tartozékok használata különböző SAR-értékeket eredményezhet. A SAR-értékek az egyes országok jelentéstételi és tesztelési követelményeitől, valamint a hálózatok által használt sávzélességektől függően változhatnak. További SAR-információk érhetőek el a www.nokia.com oldalról elérhető termékinformációs oldalakon.

Tárgymutató

A

adatkábel	30
akkumulátor	7, 9
alkalmazások	63
átvitel, fájlok	56
azonnali üzenetek	42

B

bármely gomb fogad	37
beállítások visszaállítása	22
bejövő üzenetek mappája, üzenetek	41
betűméret	26
billentyűzár	17, 23
biztonsági beállítások	23
biztonsági modul	13
böngésző	60

C

cache-memória	61
cookie-k	61

CS

csevegés	44, 45, 46, 48
Csevegés	48
csevegési szolgáltatások	48

csevegőüzenet	44
csuklópánt	11

D

digitális jogok	75
-----------------	----

E

ébresztőóra	70
e-mail	46, 48
e-mail, mellékletek	47
e-mail, üzenetek olvasása és válaszküldés	47
e-mail, üzenet létrehozása	47
e-mail beállítások	46

F

fájlok kezelése	53
fények	25
fényképek	50
frissítések	20
fülhallgató	10

G

gombok	6
GPS (globális helymeghatározási rendszer)	66

GY

gyári beállítások, visszaállítás	22
----------------------------------	----

gyorshívás 26, 35, 37

H

hagyományos szövegbevitel 38

hálózati hírek 32

hangok 23, 25

hangrögzítő 59

hangszín-szabályozó 59

hangszóró 36

hangtárcsázás 35

hangtisztaság 37

hangutasítások 27

hättérkép 25

helyadatok 32

helyadatok naplózása 32

hívásátirányítás 37

hívásidő mérése 37

hívásnapló 37

hívások 34

hívásvárakoztatás 37

hivatkozások 15, 26

hívóazonosító 38

hozzáférési kódok 13

I

ikonok 14, 16

internet 60

J

játékok 63

jegyzetek 71

K

kamera 50

kamerabeállítások 51

képek 50, 51

képernyővédő 26

kezdőképernyő 15, 25

kihangosító 36

kijelző 14, 25

konfiguráció 33

korlátozó jelszó 13

L

lapozás 16

letöltések 20

levelezés 46

lezárókód 13

M

médialejátszó 52, 54, 55, 56

megosztás 61

memória 53

memóriakártya 8

microSD-kártya 8

My Nokia 19

N

navigációs eszközök	66
navigálás	16
névjegyek	
— csoportok	69
— mentés	68
névjegykártyák	69
nokia software updater	20
Nokia terméktámogatási adatok	19

NY

nyelvi beállítások	22
nyomtatás	53

O

offline üzemmód	17
online megosztás	61

P

PC Suite	31
PictBridge	30
PIN	13
prediktív szövegbevitel	39
PUK	13

R

rádió	57, 58
repülés üzemmód	18
Repülés üzemmód	23

S

SIM	
— szolgáltatások	32
SIM-kártya	7, 17
SIM-üzenetek	32
stopperóra	72
súgószöveg	23

SZ

számmód	38
számológép	72
szoftverfrissítés	21
szoftverfrissítések	20, 23
szolgáltatási parancsok	32
szolgáltató menü	32
szövegírás	38
szövegmódok	38
sztereó térhatás	60

T

tárcsázási hivatkozások	26, 35
témák	25
Térképek	64, 65, 66
terméktámogatási források	19

U

újrahívás	37
UPIN	13
USB-adatkábel	30

Ü

üzemmód	24
üzenetbeállítások	43
üzenetek	41
üzenetközpont száma	39
üzenetküldés	42

V

videó	51
-------	----

Z

zene	56
zenelejátszó	54, 55, 56

MEGFELELŐSÉGI NYILATKOZAT

CE 0434

A NOKIA CORPORATION kijelenti, hogy a(z) RM-540 készülék mindenben megfelel az alapvető követelményeknek, valamint az 1999/5/EC irányelv egyéb vonatkozó rendelkezéseinek. A Megfelelőségi nyilatkozat egy példánya megtalálható a http://www.nokia.com/phones/declaration_of_conformity/ címen.

© 2009 Nokia. Minden jog fenntartva.

A Nokia, a Nokia Connecting People, az XpressRadio, az XpressMusic és a Navi a Nokia Corporation védjegye, illetve bejegyzett védjegye. A Nokia tune a Nokia Corporation hangvédjegye. Az említett egyéb termékek és cégek neve tulajdonosuk védjegye lehet.

Portions of the Nokia Maps software are ©1996-2009 The FreeType Project. All rights reserved.

A jelen dokumentum vagy bármely része semmilyen formában nem másolható, nem továbbítható, nem terjeszthető és nem tárolható a Nokia előzetes írásbeli engedélye nélkül. Nokia a folyamatos fejlesztés elvét alkalmazza. A Nokia fenntartja magának a jogot, hogy bármely, a jelen dokumentumban ismertetett termékek jellemzőit előzetes bejelentés nélkül módosítsa vagy továbbfejlessze.



Includes RSA BSAFE cryptographic or security protocol software from RSA Security.



Java and all Java-based marks are trademarks or registered trademarks of Sun Microsystems, Inc.

A terméket az MPEG-4 Visual Patent Portfolio License (i) személyes, nem üzleti célú felhasználásra engedélyezi olyan adatok tekintetében, amelyeket a fogyasztó mint magánszemély az MPEG-4 Képi Szabványnak megfelelően, nem üzleti célból kódolt, valamint (ii) engedélyezett videoszolgáltató által kínált MPEG-4 formátumú videofilmekkel kapcsolatos felhasználásra. Egyéb felhasználásra vonatkozó, kifejezett vagy hallgatólagos engedélyt a Nokia nem ad. A reklámcélu, belső és üzleti felhasználásra vonatkozóan további információt az MPEG LA, LLC adhat. Lásd: <http://www.mpegla.com>.

A NOKIA ÉS ANNAK LICENCADÓI – AZ ALKALMAZANDÓ JOGSZABÁLYOK ÁLTAL LEHETŐVÉ TETT LEGSZÉLESEBB KERETEK KÖZÖTT – SEMMILYEN KÖRÜLMÉNYEK KÖZÖTT NEM FELELŐSEK SEMMILYEN ADATVESZTÉSÉRT VAGY BEVÉTELKIESÉÉSÉRT, ILLETVE BÁRMILYEN KÜLÖNÖS, VÉLETLEN, KÖVETKEZMÉNYI VAGY KÖZVETETT KÁRÉRT, A KÁROKÓZÁS MÓDJÁRA TEKINTET NÉLKÜL.

A JELEN DOKUMENTUM TARTALMÁT EBBEN A FORMÁBAN KELL ELFOGADNI. AZ ÉRVÉNYES JOGSZABÁLYOK ÁLTAL ELŐÍRTAKON KÍVÜL A NOKIA SEMMIFÉLE KIFEJEZETT VAGY VÉLEMELMEZETT GARANCIÁT NEM VÁLLAL A JELEN DOKUMENTUM PONTOSSÁGÁVAL, MEGBÍZHATÓSÁGÁVAL VAGY TARTALMÁVAL KAPCSOLATBAN, BELEÉRTVE, DE NEM KIZÁRÓLAGOSAN AZ ÉRTÉKESÍTHETŐSÉGRE VAGY EGY ADOTT CÉLRA VALÓ ALKALMASSÁGRA VONATKOZÓ GARANCIÁT. A NOKIA FENNTARTJA A JOGOT, HOGY A JELEN DOKUMENTUMOT

BÁRMIKOR, ELŐZETES ÉRTESETÉS NÉLKÜL ÁTDOLGOZZA VAGY VISSZAVONJA.

Bizonyos termékek, illetve az azokhoz kapcsolódó alkalmazások és szolgáltatások választéka országonként eltérhet. A részletekről és az elérhető nyelvi csomagokról érdeklődjünk egy Nokia márkakereskedőnél. Ez az eszköz olyan alkatrészt, technológiát vagy szoftvert tartalmazhat, amelyre az Egyesült Államok vagy más országok exportjogszabályai vonatkoznak. Tilos a jogszabályoktól eltérő magatartás.

AZ FCC, ILLETVE AZ INDUSTRY CANADA MEGJEGYZÉSE

A készülék televízió- vagy rádióinterferenciát okozhat (például akkor, ha a telefont a vevőberendezések közvetlen közelében használjuk). Az FCC, illetve az Industry Canada felhívhat a telefon használatának befejezésére, ha az interferenciát nem sikerül kiküszöbölni. Ha segítségre van szükségünk, lépünk kapcsolatba a helyi szervizképvisellel. A készülék megfelel az FCC-szabályzat 15. részének. A működés során a következő két feltételnek kell eleget tenni: (1) Az eszköz nem okozhat káros interferenciát; és (2) az eszköznek el kell bírnia bármilyen vételi interferenciát, azt is, amelyik nem kívánt működést eredményezhet. A Nokia által kifejezetten nem jóváhagyott módosítások érvényteleníthetik a felhasználónak a készülék üzemeltetésére vonatkozó jogát.

Típuszám: X3-00

/1. kiadás HU